

BeoCenter 6–23

Håndbog

Indholdsfortegnelser i håndbogen

Indholdet af denne håndbog er inddelt i afsnit. Hvert afsnit indledes med en detaljeret indholdsfortegnelse med sidehenvisninger. Tekst skrevet med sort henviser til det aktuelle afsnit. De øvrige afsnit er beskrevet i mere generelle vendinger og er skrevet med gråt.

Hovedafsnit:

- Avancerede funktioner
- Indstilling af kanaler og foretrukne grundindstillinger
- Placering, stik og tilslutninger
- BeoLink system
- Skærmmenuer
- Indeks

I dette kapitel beskrives, hvordan du betjener fjernsynet ud over daglig brug.

Du får også oplysninger om betjening af en tilsluttet set-top boks og andet tilsluttet videoudstyr.

- **Wake-up Timer, 4**
- **Brug af fjernsynet som computerskærm, 5**
- **Programmering af fjernsynet til at tænde og slukke selv, 6**
- **Betjening af en set-top boks, 8**

Indstilling af kanaler og foretrukne grundindstillinger, 11

Find ud af, hvordan du sætter fjernsynet op første gang og indstiller kanaler. Dette kapitel indeholder også oplysninger om indstilling af klokkeslæt, dato, standpositioner, billede og lyd.

Placering, stik og tilslutninger, 29

Find ud af, hvordan du håndterer og placerer fjernsynet, og hvor stikkene er placeret. Find ud af, hvordan du slutter en dekoder, set-top boks eller videooptager til fjernsynet, og hvordan du registrerer ekstraudstyr.

BeoLink system, 43

Find ud af, hvordan du slutter et musiksystem til fjernsynet og betjener et integreret musik-/videosystem. Find ud af, hvordan du laver linktilslutninger, betjener et linksystem og sætter fjernsynet op i et linkrum. Find ud af, hvordan du tilpasser Beo4 til dit system.

Skærmmenuer, 54

Oversigt over skærmmenuer.

Indeks, 62

Wake-up Timer

Du kan indstille fjernsynet til at vække dig om morgenen.

Wake-up Timeren er en engangs-Timer, der varer en time. Ligesom med et vækkeur slettes Timeren, når den er udført. Den gælder kun for det fjernsyn, den er blevet programmeret på.

Når du først har indstillet en Wake-up Timer, foreslår fjernsynet automatisk tidspunktet for den sidst indstillede Wake-up Timer i displayet, når du indstiller en ny.

Wake-up Timere kan selvfølgelig deaktiveres igen.

Når du har programmeret en Wake-up Timer, kan fjernsynet ikke udføre en almindelig Play Timer eller Standby Timer, før Wake-up Timeren er blevet udført eller deaktiveret.

Indtast en Wake-up Timer



Du skal vælge kilde, kanalnummer og starttidspunkt for din Wake-up Timer.

Sådan indtaster du indstillinger for en Wake-up Timer ...

- > Tryk på **MENU** for at hente menuen TV SETUP frem. Tryk derefter på ▼ for at fremhæve PLAY TIMER.
- > Tryk på **GO** for at hente menuen PLAY TIMER frem, og tryk på ▼ for at fremhæve WAKE UP TIMER.
- > Tryk på **GO** for at hente menuen WAKE UP TIMER frem.
- > Tryk på ▲ eller ▼ for at gå gennem menupunkterne.
- > Brug taltasterne til at indtaste oplysninger, eller tryk på ◀ eller ▶ for at få vist valgmulighederne for hvert punkt.
- > Når du har indtastet de nødvendige oplysninger, skal du trykke på **GO** for at gemme din Wake-up Timer.
- > Tryk på **EXIT** for at forlade alle menuer.

Kontrollér eller slet en Wake-up Timer

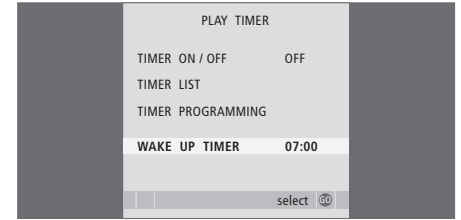

Du kan hente indstillingerne for en Wake-up Timer frem i displayet for at kontrollere tidspunktet eller deaktivere Wake-up Timeren ved at indstille den på OFF.

Sådan ændrer du indstillinger for en Wake-up Timer eller sletter den ...

- > Tryk på **MENU** for at hente menuen TV SETUP frem. Tryk derefter på ▼ for at fremhæve PLAY TIMER.
- > Tryk på **GO** for at hente menuen PLAY TIMER frem, og tryk på ▼ for at fremhæve WAKE UP TIMER.
- > Tryk på **GO** for at hente menuen WAKE UP TIMER frem.
- > Tryk på ▲ eller ▼ for at gå gennem menupunkterne.
- > Brug ◀ eller ▶ for at ændre indstillinger, eller indtast et nyt tidspunkt med taltasterne. Sæt ON/OFF på OFF, hvis du vil slette Wake-up Timeren.
- > Når du har foretaget de nødvendige ændringer, skal du trykke på **GO** for at gemme dem.
- > Tryk på **EXIT** for at forlade alle menuer.

Hvis du slutter fjernsynet til en computer, som beskrevet på side 37, kan du bruge det som computerskærm.

VIGTIGT! Hvis du ønsker at slutte en computer til fjernsynet og bruge fjernsynet som computerskærm, skal du sørge for at afbryde strømmen til fjernsynet, computeren og alt udstyr, der er tilsluttet computeren, før du forbinder computeren og fjernsynet.

Når computeren er i brug, skal den være tilsluttet et jordet vægstik som angivet i computerens opsætningsinstruktioner.

Hent computerbilledet frem på skærmen

Hvis du ønsker at se computerbilledet på fjernsynsskærmen, skal du hente det frem med Beo4.

Sådan henter du computerbilledet frem ...

Tryk flere gange, indtil PC vises i Beo4's display

LIST

PC

Tryk for at hente billedet frem

GO

Du kan herefter betjene computeren som normalt.

Billedjusteringer

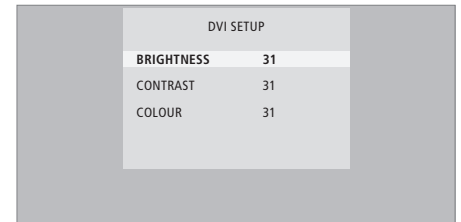

Når du har computerbilledet på skærmen, skal du hente menuen DVI SETUP frem for at justere skarphed, kontrast og farve.

- > Tryk på **MENU** for at hente menuen DVI SETUP frem.
- > Tryk på **▲** eller **▼** for at skifte mellem valgmulighederne i menuen.
- > Tryk på **◀** eller **▶** for at justere indstillingerne.
- > Tryk på **GO** for at gemme indstillingerne og forlade menuen.

De indstillinger, du foretager i denne menu, gælder kun for PC-opsætningen.

Du kan indstille fjernsynet til at tænde og slukke automatisk via funktionerne Timer-afspilning og Timer stand-by, f.eks. hvis der er et program, du ikke vil gå glip af.

Du kan indtaste op til seks Timer-indstillinger og hente en skærmliste frem over de Timer-indstillinger, du har indtastet. Du kan redigere eller slette dine Timer-indstillinger via denne liste.

Hvis fjernsynet er integreret med et Bang & Olufsen musiksystem via et Master Link kabel, kan disse systemer også udføre Timer-afspilnings- eller Timer stand-by-funktioner.

For at Timer-indstillingerne skal udføres korrekt, skal det indbyggede ur stilles til det korrekte tidspunkt. Se kapitlet "Indstilling af tidspunkt og dato" på side 23 for at få yderligere oplysninger.

Før du starter ...

Hvis du slutter et Bang & Olufsen musik- eller videoprodukt til fjernsynet med et Master Link kabel, kan produktet blive omfattet eller udeladt af de tidsprogramerede funktioner via menuen *Play Timer*. Du kan f.eks. indstille fjernsynets Play Timer til ON og et musiksystems Play Timer til OFF, hvis de tidsprogramerede funktioner kun skal gælde for fjernsynet.

Sådan aktiverer du Play Timer ...

- > Tryk på **MENU** for at hente menuen TV SETUP frem. Tryk derefter på **▼** for at fremhæve PLAY TIMER.
- > Tryk på **GO** for at hente menuen PLAY TIMER frem, og tryk på **▼** eller **▲** for at fremhæve TIMER ON/OFF.
- > Tryk på **GO** for at hente menuen TIMER ON/OFF frem.
- > Tryk på **◀** eller **▶** for at få vist ON.
- > Tryk på **GO** for at gemme indstillingen.

Hvis du ønsker yderligere oplysninger om, hvordan du slår Play Timer til eller fra på et tilsluttet Bang & Olufsen musik- eller videoprodukt, skal du se i den vejledning, der følger med det pågældende produkt.

Timer-afspilning og Timer stand-by

Du kan programmere fjernsynet til automatisk at starte eller stoppe på samme tidspunkt og samme dag hver uge.

Sådan indtaster du indstillinger for Timer-afspilning eller Timer stand-by ...

- > Tryk på **MENU** for at hente menuen TV SETUP frem, og tryk på **▼** for at fremhæve PLAY TIMER.
- > Tryk på **GO** for at hente menuen PLAY TIMER frem, og tryk på **▼** for at fremhæve PLAY TIMER PROGRAMMING.
- > Tryk på **GO** for at hente menuen PLAY TIMER PROGRAMMING frem.
- > Tryk på **▲** eller **▼** for at gå gennem menupunkterne.
- > Brug taltasterne til at indtaste oplysninger, eller tryk på **◀** eller **▶** få vist mulighederne for hvert enkelt punkt. Når DAYS er fremhævet, skal du trykke på **▶** én gang for at gå gennem dagene, og trykke på **▲** eller **▼** for at fjerne uønskede dage. Tryk på **▶** for at gå til den næste dag, og tryk på **◀** for at gå tilbage til en tidligere dag. Når de(n) ugedag(e), du ønsker, vises, skal du trykke på **GO** for at acceptere dagen(e).
- > Når du har indtastet de nødvendige oplysninger, skal du trykke på **GO** for at gemme Timer-indstillingerne.
- > Tryk på **EXIT** for at forlade alle menuer.

Få vist, rediger eller slet en Timer

Hent en skærmliste frem over de Timer-indstillinger, du har indtastet. Du kan redigere eller slette dine Timer-indstillinger via denne liste.

Sådan kan du få vist, redigere eller slette dine Timer-indstillinger ...

- > Vælg **TIMER INDEX** i menuen **TIMER SETUP** for at hente listen over Timer-indstillinger frem. Den første Timer-indstilling på listen er allerede fremhævet.
- > Tryk på **▲** eller **▼** for at flytte markøren til den Timer-indstilling, du ønsker at redigere.
- > For at redigere en indstilling skal du trykke på **GO** og følge den fremgangsmåde, der er beskrevet til venstre.
- > For at kunne slette en valgt indstilling skal du trykke på den gule knap.
- > Hvis du ændrer mening, skal du trykke på **◀◀** for at flytte indstillingen tilbage på listen. Du kan også trykke på **EXIT** for at forlade alle menuer.
- > Tryk på den gule knap endnu en gang for at slette indstillingen.

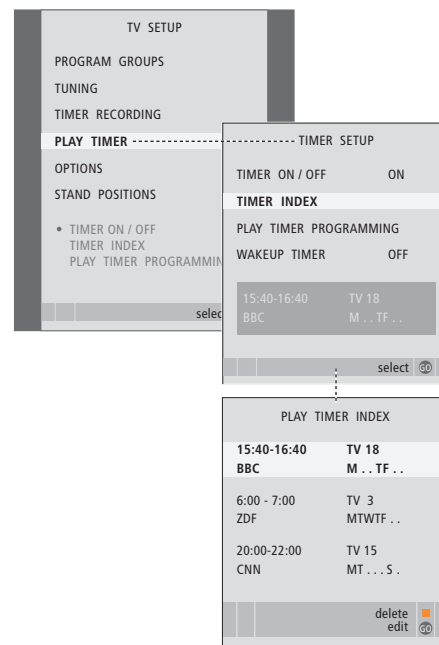
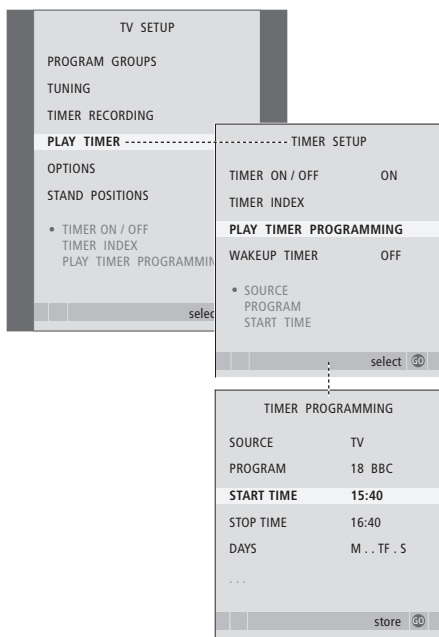

Forkortelser for ugedage:

M ...	Mandag
T ...	Tirsdag
W ...	Onsdag
T ...	Torsdag
F ...	Fredag
S ...	Lørdag
S ...	Søndag

Betjening af en set-top boks

Den indbyggede Set-top Box Controller fungerer som "tolk" mellem den set-top boks, du har valgt, og Beo4 fjernbetjeningen. Når du har tilsluttet en set-top boks, kan du bruge Beo4 fjernbetjeningen til at få adgang til de kanaler og funktioner, din set-top boks tilbyder.

Nogle funktioner er direkte tilgængelige via Beo4, når du tænder for set-top boksen. Yderligere funktioner er tilgængelige via en Set-top Box Controller menu, som du henter frem på skærmen.

Set-top Box Controller menu

Nogle af knapperne på set-top boksens fjernbetjening er ikke umiddelbart tilgængelige på Beo4. For at finde ud af, hvilke knapper på Beo4 der aktiverer særlige tjenester eller funktioner i din set-top boks, skal du hente Set-top Box Controller menuen frem på skærmen.

Tryk for at tænde for set-top boksen **DTV**

Tryk for at hente Set-top Box Controller menuen frem **MENU**

Tryk på den taltast, der aktiverer den ønskede funktion, eller ... **1 – 9**

... tryk på én af de farvede knapper for at aktivere en funktion

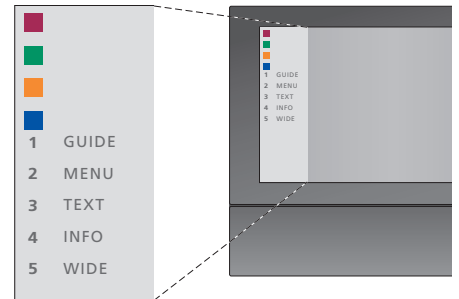

Eksempel på en Set-top Box Controller menu – tasterne på Beo4 er vist til venstre i menuen, og set-top boksens taster er vist til højre.

Generel betjening med Beo4

Hvis du ved, hvilken knap på Beo4 der aktiverer den ønskede funktion, kan du aktivere funktionen uden først at hente Set-top Box Controller menuen frem.

Mens set-top boksen er aktiveret ...

Tryk på GO og derefter på den taltast, der aktiverer den ønskede funktion

GO
1 – 9

Tryk på én af de farvede knapper for at aktivere en funktion



Tryk på GO og derefter på ▲ eller ▼ for at gå trinvist op eller ned gennem kanalerne

GO
▲
▼

Tryk på GO, og hold knappen nede for at hente Program guide eller "Now/Next" banneret frem på skærmen, afhængigt af din set-top boks

GO

Brug set-top boksens egen menu

Når du har aktiveret set-top boksen, kan du betjene set-top boksens egne menuer, f.eks. Program guide, via Beo4.

Mens set-top boksens egen menu vises ...

Flytter markøren op eller ned



Flytter markøren til venstre eller højre



Vælger og aktiverer en funktion

GO
GO

Tryk på GO, og derefter på ◀ eller ▶ for at gå trinvist gennem menusider eller kanallister

GO
◀ ▶

Forlader menuer eller vender tilbage til en tidligere menu*

STOP

Forlader menuer, vælger eller forlader forskellige funktioner, f.eks. radio

EXIT

Brug de farvede knapper som angivet i set-top boksens menuer



**Afhængigt af din set-top boks skal du måske trykke på EXIT to gange i stedet for STOP for at vende tilbage til en tidligere menu.*

Når set-top boksen er valgt som kilde, skal du trykke på MENU to gange for at hente fjernsynets hovedmenu frem.

Brug en set-top boks i et linkrum

Når din set-top boks er tilsluttet fjernsynet i hovedrummet, kan du betjene set-top boksen fra fjernsynet i linkrummet. Set-top Box Controller menuen kan dog ikke vises på fjernsynsskærmen i linkrummet.

Tryk for at tænde for set-top boksen i hovedrummet

DTV

Tryk på GO og derefter på den taltast, der aktiverer den ønskede funktion

GO
1 – 9

Tryk på én af de farvede knapper for at aktivere en funktion



Find ud af, hvordan du gennemfører førstegangsopsætningen og indstiller alle tilgængelige kanaler automatisk. Du kan også finde oplysninger om, hvordan du redigerer indstillede kanaler og justerer andre tilgængelige indstillinger, f.eks. tidspunkt, dato, billede og lyd.

Se kapitlet "*Placering, stik og tilslutninger*" på side 29 for at få oplysninger om, hvordan du placerer fjernsynet og tilslutter ekstra videoudstyr.

Avancerede funktioner, 3

Alt, hvad du behøver at vide om brugen af fjernsynet ud over daglig brug, f.eks. hvordan du bruger funktionerne Timer-afspilning og Timer stand-by, og en tilsluttet set-top boks.

Indstilling af kanaler og foretrukne grundindstillinger, 11

- Førstegangsopsætning af fjernsynet, 12
- Redigering af indstillede kanaler, 15
- Genindstilling eller tilføjelse af kanaler, 20
- Programmering af positioner, som fjernsynet skal dreje til, 22
- Indstilling af tidspunkt og dato, 23
- Justering af billed- og lydindstillinger, 24
- Valg af menusprog, 26
- Valg af radiodisplayvisning, 27

Placering, stik og tilslutninger, 29

Find ud af, hvordan du håndterer og placerer fjernsynet, og hvor stikkene er placeret. Find ud af, hvordan du slutter en dekoder, set-top boks eller videooptager til fjernsynet, og hvordan du registrerer ekstraudstyr.

BeoLink system, 43

Find ud af, hvordan du slutter et musiksystem til fjernsynet og betjener et integreret musik-/videosystem. Find ud af, hvordan du laver linktilslutninger, betjener et linksystem og sætter fjernsynet op i et linkrum. Find ud af, hvordan du tilpasser Beo4 til dit system.

Skærmmenuer, 54

Oversigt over skærmmenuer.

Indeks, 62

Førstegangsopsætning af fjernsynet

Den opsætningsprocedure, som beskrives her, aktiveres kun, når fjernsynet tilsluttes lysnettet og tændes første gang.

Du skal vælge menusprog, registrere det ekstraudstyr, du eventuelt har tilsluttet, vælge radiodisplayvisning, bestemme midterposition for motordrejstanden – hvis fjernsynet er udstyret med én – og igangsætte den automatiske indstilling af tv- og radiokanaler.

Vælg menusprog

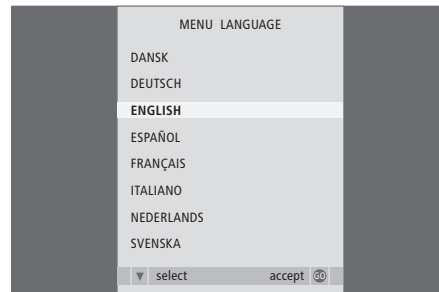

Første gang du tænder for fjernsynet, skal du vælge det sprog, du ønsker, alle menuerne skal vises på.

Opsætningen for menusprog vises. Hvis du ønsker at ændre menusprog på et senere tidspunkt, kan du finde punktet under OPTIONS i menuen TV SETUP.

- > Tryk på **TV** for at tænde for fjernsynet. Sprogmenuen vises.
- > Tryk på ▲ eller ▼ for eventuelt at gå gennem de viste sprog.
- > Tryk på **GO** for at gemme dit valg.

Registrer ekstraudstyr før automatisk indstilling



Noget ekstraudstyr registreres automatisk af fjernsynet. Du kan kontrollere og bekræfte registreringen af det pågældende udstyr.

Når menuen CONNECTIONS vises ...

- > Tryk på ▲ eller ▼ for at gå trinvis gennem menupunkterne: AV1 og AV2.
- > Tryk eventuelt på ◀ eller ▶ for at vælge den Option, der svarer til det, du har sluttet til stikket.
- > Tryk på **GO** for at gemme denne opsætning.

Vælg radiodisplayvisning



Før du indstiller kanaler, bliver du bedt om at vælge den displaytype, der skal vises på fjernsynsskærmen, når du vælger radio som kilde.

Når menuen DISPLAY SETUP vises ...

- > Tryk på ◀ eller ▶ for at skifte mellem de tilgængelige indstillinger. Den valgte displaytype vises i menuen, når du skifter indstillinger.
- > Tryk på GO for at gemme dit valg.

Gem alle kanaler og indstillinger



Når du har foretaget dine valg, vises en menu for kanalindstilling automatisk på skærmen.

Når menuen for automatisk indstilling toner frem, vises meddelelsen CHECK AERIAL CONNECTION for at minde dig om, at du skal kontrollere, at tv- og radioantennen er korrekt tilsluttet.

- > Tryk på GO for at starte den automatiske indstilling. Fjernsynet indstiller alle tilgængelige kanaler.

Bestem midterpositionen

Hvis fjernsynet er udstyret med motordrejstanden (fås som ekstraudstyr), vises menuen STAND ADJUSTMENT på skærmen. Når du har bestemt midterpositionen, skal du vælge dine yndlingspositioner, som fjernsynet skal dreje til, når det tændes, og når det står i stand-by.

Når menuen STAND ADJUSTMENT vises ...

- > Tryk på GO for at igangsætte justeringen af standen.
- > Hvis justeringen afbrydes, vises teksten "ADJUSTMENT FAILED" på skærmen. Afhjælp årsagen til, at fjernsynet ikke kan dreje, og tryk på GO for at igangsætte justeringen igen.
- > Når justeringen er udført, vises teksten "ADJUSTMENT OK", efterfulgt af menuen STAND POSITIONS.
- > Skift mellem de forskellige standpositioner VIDEO, AUDIO og STANDBY ved hjælp af ▲ og ▼, og tryk på GO for at gå ind i menuen.
- > Tryk på ◀ eller ▶ for at dreje fjernsynet.
- > Tryk på den grønne knap for at gemme de enkelte positioner.



Sørg for, at der er plads nok til, at fjernsynet kan dreje til højre og venstre.

Hvis du ønsker yderligere oplysninger om programmering af standpositioner, skal du se kapitlet "Programmering af positioner, som fjernsynet skal dreje til" på side 22.

Hvis den automatiske indstilling af radioprogrammer giver flere end 99 kanaler, vises menuen EDIT RADIO PROGRAMS automatisk efter indstillingen. Derefter skal du flytte de ønskede radiokanaler til en position mellem nr. 1 og 99 på listen.

Du kan til enhver tid ændre den rækkefølge, radio- og tv-kanalerne vises i ved at hente menuerne EDIT RADIO PROGRAMS eller EDIT TV PROGRAMS frem. Menuerne giver dig også mulighed for at navngive og slette radio- og tv-kanaler.

Hvis de indstillede kanaler kræver ekstra redigering, f.eks. finindstilling, skal du bruge menuen MANUAL TUNING.

Flyt indstillede radiokanaler

Når den automatiske kanalindstilling er udført, vises menuen EDIT RADIO PROGRAMS automatisk, og du kan flytte dine indstillede kanaler.

- > Tryk på ►► for at igangsætte redigeringen af radiokanaler.
- > Tryk på ▼ eller ▲ for at fremhæve den kanal, du vil flytte.
- > Tryk på ►► for at fjerne kanalen fra listen.
- > Tryk på ▼ eller ▲ for at flytte kanalen til det ønskede kanalnummer.
- > Tryk på ◀◀ for at flytte kanalen tilbage på listen eller lade den bytte plads med kanalen på det ønskede kanalnummer.
- > Flyt derefter den kanal, der blev udskiftet, til et ledigt kanalnummer eller til et allerede optaget nummer – og gentag fremgangsmåden.
- > Når du har flyttet de relevante kanaler, skal du trykke på STOP for at gå tilbage gennem alle de forrige menuer eller trykke på EXIT for at forlade alle menuer.

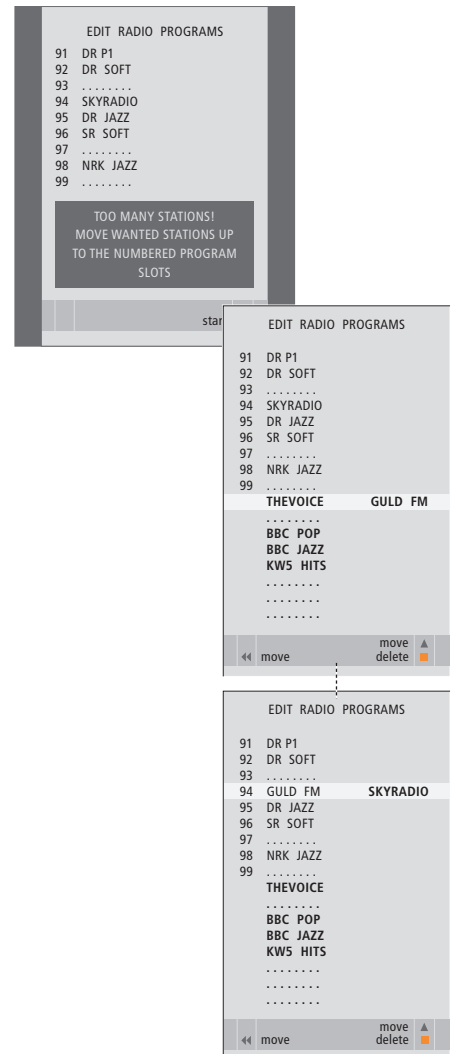

Bemærk, at alle kanaler, der placeres på kanalnumre over 99, bliver slettet, når du forlader menuen.

Flyt eller slet indstillede kanaler

Når den automatiske indstilling af kanaler er udført, kan du flytte eller slette uønskede tv- eller radiokanaler.

Flyt kanaler ...

- > Tryk på **TV** for at tænde for fjernsynet eller på **RADIO** for at tænde for radioen.
- > Tryk på **MENU** for at hente menuen **SETUP** frem. Tryk derefter på ▼ for at fremhæve **TUNING**.
- > Tryk på **GO** for at hente menuen **TUNING** frem. **EDIT PROGRAMS** er allerede fremhævet.
- > Tryk på **GO** for at hente menuen **EDIT PROGRAMS** frem.
- > Tryk på ▼ eller ▲ for at fremhæve den kanal, du vil flytte.
- > Tryk på ► én gang for at kunne flytte kanalen. Kanalen fjernes derefter fra listen.
- > Tryk på ▼ eller ▲ for at flytte kanalen til det ønskede kanalnummer.
- > Tryk på ◀ for at flytte kanalen tilbage på listen eller lade den bytte plads med kanalen på det ønskede kanalnummer.
- > Flyt derefter den kanal, der blev udskiftet, til et ledigt kanalnummer eller til et allerede optaget nummer – og gentag fremgangsmåden.
- > Når du har flyttet de relevante kanaler, skal du trykke på **STOP** for at gå tilbage gennem alle de forrige menuer eller trykke på **EXIT** for at forlade alle menuer.

Slet kanaler ...

- > Tryk på **TV** for at tænde for fjernsynet eller på **RADIO** for at tænde for radioen.
- > Tryk på **MENU** for at hente menuen **SETUP** frem. Tryk derefter på ▼ for at fremhæve **TUNING**.
- > Tryk på **GO** for at hente menuen **TUNING** frem. **EDIT PROGRAMS** er allerede fremhævet.
- > Tryk på **GO** for at hente menuen **EDIT PROGRAMS** frem.
- > Tryk på ▼ eller ▲ for at fremhæve den kanal, du vil slette.
- > Tryk på ►► for at fjerne kanalen fra listen.
- > Tryk på den gule knap for at kunne slette kanalen, som derefter vises med rødt.
- > Tryk på den gule knap igen for at slette kanalen endeligt, eller tryk på ◀◀ to gange for at flytte kanalen tilbage på listen.
- > Når du har slettet de relevante kanaler, skal du trykke på **EXIT** for at forlade alle menuer.

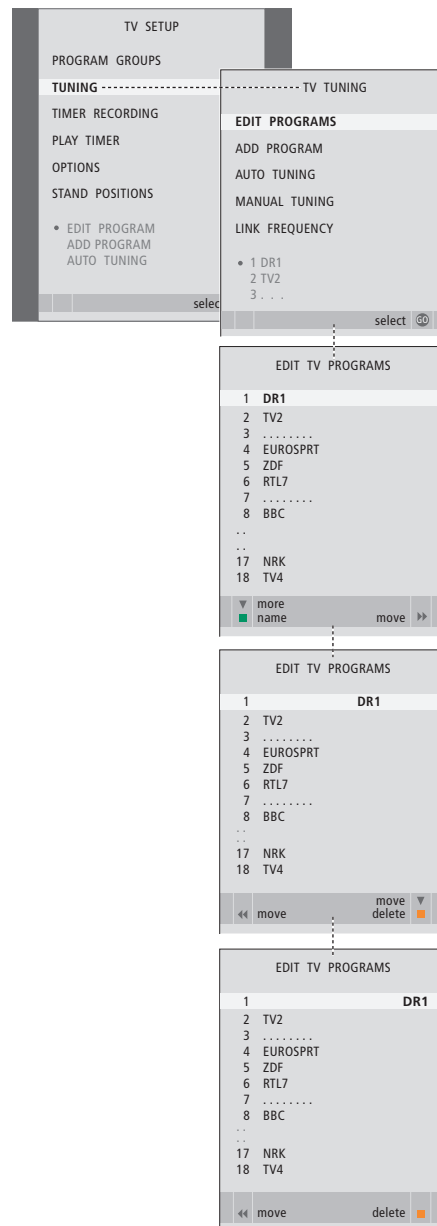

Navngiv indstillede kanaler

Menuen EDIT PROGRAMS giver dig også mulighed for selv at navngive alle kanaler.

Navngiv kanaler ...

- > Tryk på **TV** for at tænde for fjernsynet eller på **RADIO** for at tænde for radioen.
- > Tryk på **MENU** for at hente menuen SETUP frem. Tryk derefter på ▼ for at fremhæve TUNING.
- > Tryk på **GO** for at hente menuen TUNING frem. EDIT PROGRAMS er allerede fremhævet.
- > Tryk på **GO** for at hente menuen EDIT PROGRAMS frem.
- > Tryk på ▼ eller ▲ for at fremhæve den kanal, du vil navngive.
- > Tryk på den grønne knap for at kunne navngive kanalen. Navngivningsmenuen er nu aktiveret.
- > Tryk på ▼ eller ▲ for at finde de enkelte karakterer i navnet.
- > Tryk på ►► for at gå til den næste karakter. Mens du indtaster, foreslår fjernsynet mulige navne, men du kan stadig bruge ▲ og ▼ eller ◀◀ og ►► til at indtaste og redigere alle karaktererne i det navn, du vælger.
- > Tryk på **GO** for at gemme navnet.
- > Gentag om nødvendigt fremgangsmåden, og navngiv andre kanalnumre.
- > Når du har navngivet de relevante kanaler, skal du trykke på **GO** for at godkende den redigerede liste eller på **EXIT** for at forlade alle menuer.

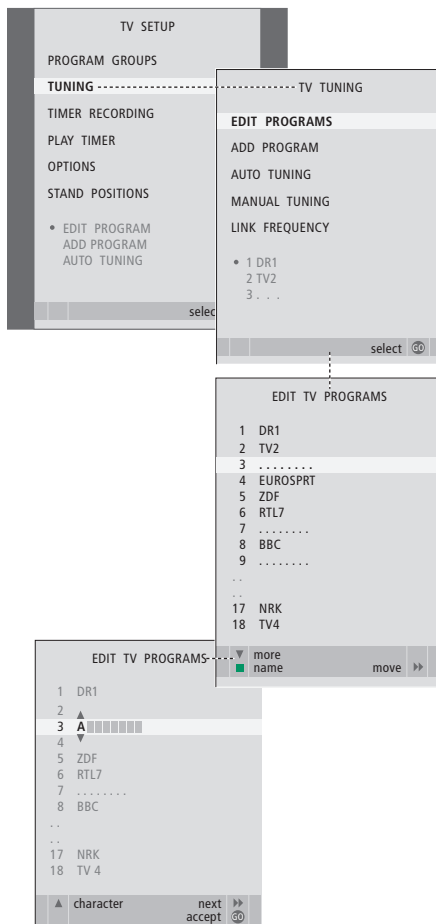

Juster indstillede tv-kanaler manuelt

Du kan gemme tv-kanaler på deres egne kanalnumre. Du kan finindstille kanalmodtagelsen, angive tilstedeværelsen af kodede kanaler og vælge passende lydtyper til de enkelte kanaler.

- > Tryk på **TV** for at tænde for fjernsynet.
- > Tryk på **MENU** for at hente menuen TV SETUP frem. Tryk derefter på ▼ for at fremhæve TUNING.
- > Tryk på **GO** for at hente menuen TV TUNING frem, og tryk derefter på ▼ for at fremhæve MANUAL TUNING.
- > Tryk på **GO** for at hente menuen TV MANUAL TUNING frem.
- > Tryk på ▼ eller ▲ for at gå gennem punkterne i menuen.
- > Tryk på ► eller ◀ for at få vist mulighederne for hvert enkelt punkt.
- > Hvis du vælger NAME, skal du trykke på den grønne knap for at igangsætte navngivningsproceduren. Brug ▼ eller ▲ og ► til at indtaste karaktererne i det navn, du vælger.
- > For at hente ekstramenuen TV MANUAL TUNING frem skal du gå til EXTRA og derefter trykke på **GO**. Finindstil, om nødvendigt, eller vælg lydtype.
- > Når du er færdig med at redigere, skal du trykke på **GO** for at godkende indstillingerne.
- > Tryk på **GO** for at gemme den indstillede kanal.
- > Tryk på **EXIT** for at forlade alle menuer.

Hvis punktet SYSTEM vises på menuen, skal du sikre dig, at det korrekte sendesystem vises, før du begynder at indstille kanalerne:

B/G ... for PAL/SECAM BG
 I ... for PAL I
 L ... for SECAM L
 M ... for NTSC M
 D/K ... for PAL/SECAM D/K

Hvis kanaler udsendes i to sprogversioner, og du ønsker begge sprog, kan du gemme kanalen to gange, én gang med hvert sprog.

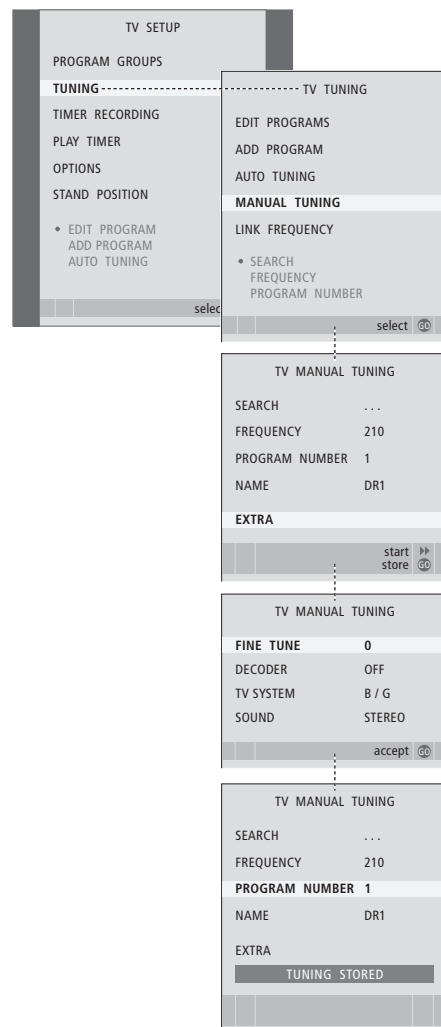

Juster indstillede FM- eller DAB-kanaler manuelt

Hvis fjernsynet er udstyret med DAB-enheden, der fås som ekstraudstyr, kan du både indstille FM- og DAB-radiokanaler. Under førstegangsopsætningen bliver begge typer radiokanaler indstillet.

- > Tryk på **RADIO** for at tænde for radioen.
- > Tryk på **MENU** for at hente menuen SETUP frem. Tryk derefter på ▼ for at fremhæve TUNING.
- > Tryk på **GO** for at hente menuen RADIO TUNING frem, og tryk derefter på ▼ for at fremhæve MANUAL TUNING.
- > Tryk på **GO** for at hente menuen RADIO MANUAL TUNING frem.
- > Tryk på ▼ eller ▲ for at gå gennem punkterne i menuen.
- > Tryk på ► eller ◀ for at få vist mulighederne for hvert enkelt punkt.
- > Når du skifter mellem FM og DAB, skifter menuen udseende.
- > Hvis du vælger NAME, skal du trykke på den grønne knap for at igangsætte navngivningsproceduren. Brug ▼ eller ▲ og ► til at indtaste karaktererne i det navn, du vælger.
- > Når du er færdig med at redigere, skal du trykke på **GO** for at godkende indstillingerne.
- > Tryk på **GO** for at gemme den indstillede kanal.
- > Tryk på **EXIT** for at forlade alle menuer.

RADIO MANUAL TUNING	
FM / DAB	FM
SEARCH	92.6
FREQUENCY	...
PROGRAM NUMBER	10
NAME	STRUER
FINE TUNE	0
SOUND	STEREO

RADIO MANUAL TUNING	
FM / DAB	DAB
SEARCH	...
CHANNEL	12 C
DR DAB	
PROGRAM	DR SOFT
PROGRAM NUMBER	10
NAME	DR SOFT

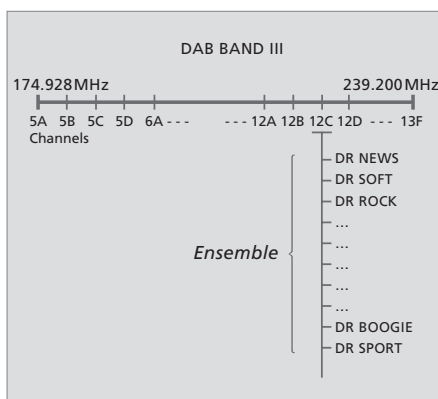

DAB-udbydere (Digital Audio Broadcast) sender programmer i grupper, der kaldes ensembler. En kanal indeholder et enkelt ensemble, og et ensemble indeholder typisk 5–10 programmer. Nogle DAB-udbydere kalder et ensemble et "multiplex" og kalder et program en "tjeneste".

Genindstilling eller tilføjelse af kanaler

Du kan få fjernsynet til at finde tv- og radiokanalerne for dig.

Du kan forudindstille op til 99 forskellige tv- og radiokanaler med deres egne kanalnumre og give hver kanal sit eget navn.

Du kan indstille nye kanaler – hvis du f.eks. flytter – eller genindstille tidligere slettede kanaler.

Når du indstiller kanaler via menuen ADD PROGRAM, ændres tidligere indstillede kanaler ikke. Det betyder, at du kan beholde kanalnavne, deres rækkefølge på tv- eller radiolisten og eventuelle særlige indstillinger, som du har gemt for disse kanaler, f.eks. dekoder- eller sendesystem-indstillinger.

Genindstil via den automatiske indstilling

Du kan genindstille alle dine tv- og radiokanaler ved at lade fjernsynet indstille alle kanalerne automatisk.

- > Tryk på **TV** for at tænde for fjernsynet eller på **RADIO** for at tænde for radioen.
- > Tryk på **MENU** for at hente menuen SETUP frem. Tryk derefter på ▼ for at fremhæve TUNING.
- > Tryk på **GO** for at hente menuen TUNING frem, og tryk derefter på ▼ for at fremhæve AUTO TUNING.
- > Tryk på **GO** for at hente menuen AUTO TUNING frem.
- > Tryk på ►► for at igangsætte den automatiske indstilling.
- > Når den automatiske indstilling af kanaler er udført, vises menuen EDIT PROGRAMS. Du kan herefter ændre kanalrækkefølge, slette kanaler eller omdøbe dem.

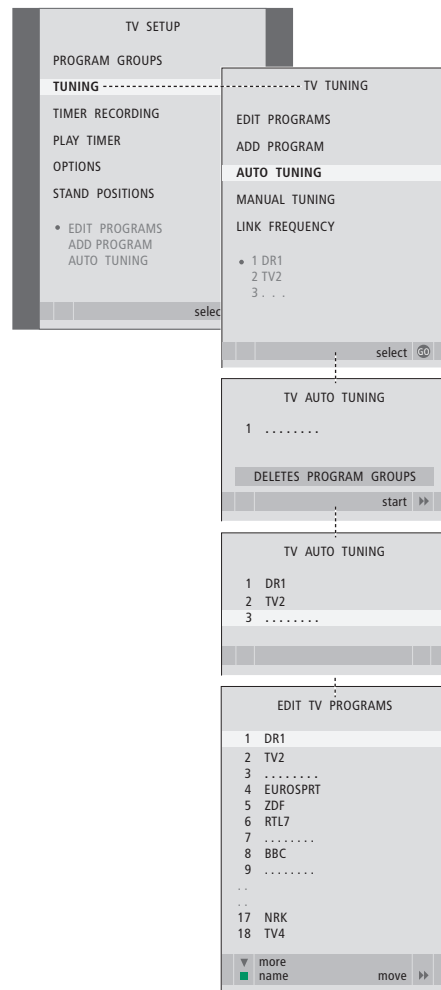

Bemærk: Hvis du genindstiller, forsvinder dine tv- og radiokanaler samt alle de grupper, du har oprettet, og de indstillinger, du har foretaget!

Tilføj nye kanaler

Du kan tilføje en ny kanal eller opdatere en indstillet kanal, der f.eks. er blevet flyttet af sendestationen.

- > Tryk på **TV** for at tænde for fjernsynet eller på **RADIO** for at tænde for radioen.
- > Tryk på **MENU** for at hente menuen **SETUP** frem. Tryk derefter på ▼ for at fremhæve **TUNING**.
- > Tryk på **GO** for at hente menuen **TUNING** frem, og tryk derefter på ▼ for at fremhæve **ADD PROGRAM**.
- > Tryk på **GO** for at hente menuen **ADD PROGRAM** frem.
- > Tryk på ►► for at starte. Nye kanaler tilføjes automatisk, efterhånden som de findes.
- > Når indstillingen er udført, og nye kanaler er tilføjet, vises menuen **EDIT PROGRAMS**. Du kan herefter ændre kanalrækkefølge, slette kanaler eller omdøbe dem. Markøren fremhæver den første af de nye kanaler, der netop er føjet til listen.

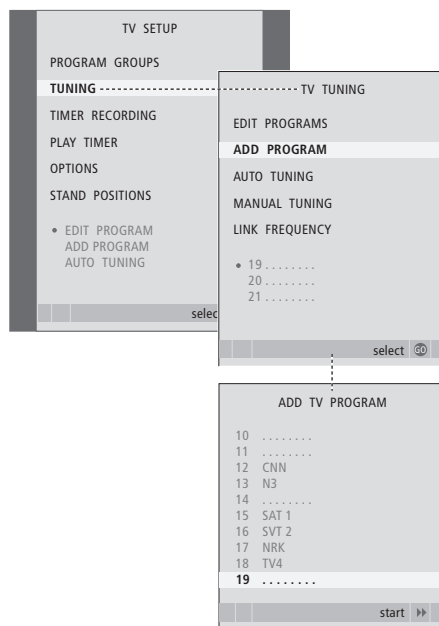

Programmering af positioner, som fjernsynet skal dreje til

Hvis fjernsynet er udstyret med en motordrejstand (fås som ekstraudstyr), kan du dreje det via Beo4 fjernbetjeningen.

Du kan desuden programmere fjernsynet til automatisk at dreje til din yndlingsposition, når du tænder for det, til at dreje til en anden position, når du lytter til radio, og til at dreje væk til en stand-by position, når du slukker for det.

Fjernsynet kan også drejes manuelt.

Vælg en position, som fjernsynet skal dreje til, når du tænder for det, lytter til radio på det og slukker for det.

- > Tryk på **TV** for at tænde for fjernsynet.
- > Tryk på **MENU** for at hente menuen TV SETUP frem. Tryk derefter på ▼ for at fremhæve STAND POSITIONS.
- > Tryk på **GO** for at hente menuen STAND POSITIONS frem.
- > Tryk på **GO** for at bestemme VIDEO-positionen.
- > Tryk på ◀ eller ▶ for at dreje fjernsynet og placere det i den ønskede tv-position.
- > Tryk på **GO** for at gemme positionen.

Sådan gemmer du en standposition for fjernsynet, når radioen er tændt ...

- > Tryk på ▼ for at gå til AUDIO.
- > Tryk på **GO** for at bestemme AUDIO-positionen.
- > Tryk på ◀ eller ▶ for at dreje fjernsynet til den ønskede position.
- > Tryk på **GO** for at gemme positionen.

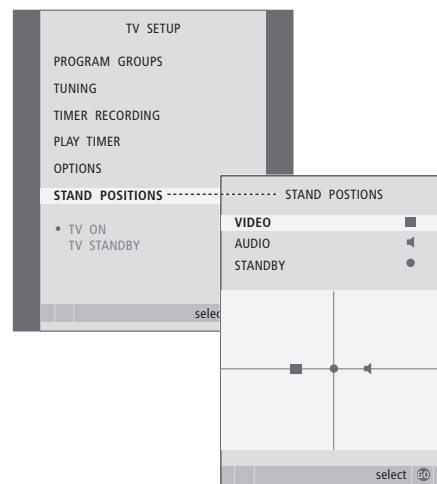

Sådan gemmer du en standposition for fjernsynet, når det er slukket og står i stand-by ...

- > Tryk på ▼ for at gå til STANDBY.
- > Tryk på **GO** for at bestemme STANDBY-positionen.
- > Tryk på ◀ eller ▶ for at dreje fjernsynet til den ønskede position.
- > Tryk på **GO** for at gemme positionen.
- > Tryk på **EXIT** for at forlade menuerne.

BEMÆRK! Se kapitlet "Førstegangsopsætning af fjernsynet" på side 12, hvis du ønsker oplysninger om førstegangsopsætning af motordrejstanden.

Når du programmerer fjernsynet til at tænde eller slukke automatisk på et bestemt tidspunkt, eller når du programmerer en Timer-optagelse af et program på en tilsluttet video-optager, sørger uret for, at der tændes og slukkes for disse funktioner på de rigtige tidspunkter.

Den nemmeste måde at stille uret på er ved at synkronisere det med en indstillet tv-kanals tekst-tv-tjeneste via menuen CLOCK. Hvis du vælger at synkronisere uret, bliver synkroniseringen udført med den tekst-tv-tjeneste, som tilbydes af den tv-kanal, du er i gang med at se. Hvis tekst-tv ikke er tilgængelig, kan du indstille uret manuelt.

Før du synkroniserer uret med en indstillet kanal, skal du sikre dig, at den kanal, du ser, tilbyder en tekst-tv-tjeneste.

Hvis du vil have vist uret på skærmen, skal du trykke på LIST flere gange for at få vist CLOCK på Beo4 og derefter trykke på GO. Gentag for at fjerne uret fra skærmen igen.*

- > Tryk på TV for at tænde for fjernsynet.
- > Tryk på MENU for at hente menuen TV SETUP frem. Tryk derefter på ▼ for at fremhæve OPTIONS.
- > Tryk på GO for at hente menuen OPTIONS frem. Tryk derefter på ▼ for at fremhæve CLOCK.
- > Tryk på GO for at hente menuen CLOCK frem.
- > Tryk på ◀ eller ▶ for at få vist mulighederne for hvert enkelt punkt.
- > Tryk på ▲ eller ▼ for at gå gennem menupunkterne. Du behøver kun at indtaste tidspunktet manuelt, hvis SYNCHRONISE er indstillet på NO.
- > Tryk på GO for at gemme dine ur- og kalendervalg, eller ...
- > ... tryk på EXIT for at forlade alle menuer uden at gemme.

Hvis uret ikke opdateres ved overgangen fra sommer- til vintertid, skal du blot vælge den kanal, du oprindeligt synkroniserede uret med. Herefter opdateres uret.

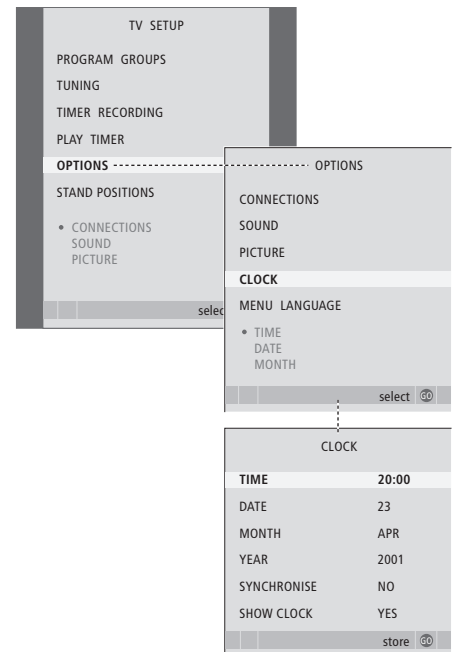

Forkortelser for måneder

Jan ...	Januar	Jul ...	Juli
Feb ...	Februar	Aug ...	August
Mar ...	Marts	Sep ...	September
Apr ...	April	Oct ...	Oktober
May ...	Maj	Nov ...	November
Jun ...	Juni	Dec ...	December

*BEMÆRK! For at få vist CLOCK på Beo4 skal du først føje den til Beo4's liste over funktioner. Hvis du ønsker yderligere oplysninger, skal du se kapitlet "Tilpasning af Beo4" på side 52.

Justering af billed- og lydindstillinger

Billed- og lydindstillinger er fra fabrikkens side indstillet på neutrale værdier, der passer til de fleste tv- og lyttesituationer. Hvis du ønsker det, kan du dog justere indstillingerne, så de passer til dine behov.

Du kan justere lysstyrke, farve eller kontrast. Lydindstillinger omfatter lydstyrke, bas og diskant.

Du kan gemme billed- og lydindstillingerne midlertidigt – indtil du slukker for fjernsynet – eller du kan gemme dem permanent.

Hvis du vil have yderligere oplysninger om, hvordan du ændrer billedformat, skal du se kapitlet "Justering af lyd og billede" på side 8 i vejledningen.

Juster lysstyrke, farve eller kontrast

Juster billedindstillingerne via menuen PICTURE. Midlertidige indstillinger annulleres, når du slukker for fjernsynet.

- > Tryk på **TV** for at tænde for fjernsynet.
- > Tryk på **MENU** for at hente menuen TV SETUP frem. Tryk derefter på ▼ for at fremhæve OPTIONS.
- > Tryk på **GO** for at hente menuen OPTIONS frem. Tryk derefter på ▼ for at fremhæve PICTURE.
- > Tryk på **GO** for at hente menuen PICTURE frem.
- > Tryk på ▲ eller ▼ for at gå gennem menupunkterne.
- > Tryk på ◀ eller ▶ for at justere værdierne.
- > Tryk på **EXIT** for at gemme indstillingerne, indtil du slukker for fjernsynet, eller ...
- > ... tryk på **GO** for at gemme indstillingerne permanent.

Videokilder, der gør brug af NTSC-signaler, har en fjerde justeringsmulighed – Tint (farvetone eller nuance) – der kan justeres.

Hvis du midlertidigt vil fjerne billedet fra skærmen, skal du trykke på LIST flere gange for at få vist P.MUTE på Beo4 og derefter trykke på GO. Hvis du vil have billedet tilbage, skal du trykke på en af kildeknapperne, f.eks. TV.

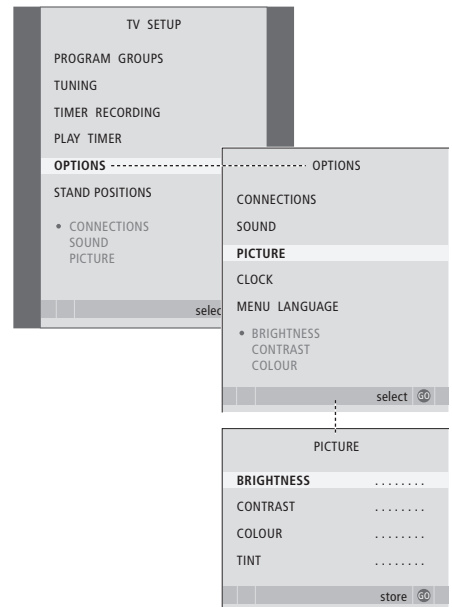

Juster lydstyrke, bas eller diskant

Juster lydindstillingerne via menuen SOUND SETUP. Midlertidige indstillinger annulleres, når du slukker for fjernsynet.

- > Tryk på TV for at tænde for fjernsynet.
- > Tryk på MENU for at hente menuen TV SETUP frem. Tryk derefter på ▼ for at fremhæve OPTIONS.
- > Tryk på GO for at hente menuen OPTIONS frem. Tryk derefter på ▼ for at fremhæve SOUND.
- > Tryk på GO for at hente menuen SOUND frem.
- > Tryk på ▲ eller ▼ for at gå gennem menupunkterne.
- > Tryk på ◀ eller ▶ for at justere værdierne eller vælge en indstilling.
- > Tryk på EXIT for at gemme indstillingerne, indtil du slukker for fjernsynet, eller ...
- > ... tryk på GO for at gemme indstillingerne permanent.

Hvis du tilslutter højttalere eller hovedtelefoner ...

Indholdet af menuen SOUND varierer alt efter, hvilket udstyr du har sluttet til fjernsynet. Hvis du vil have yderligere oplysninger, skal du se kapitlet "Skærmmenuer" på side 54.

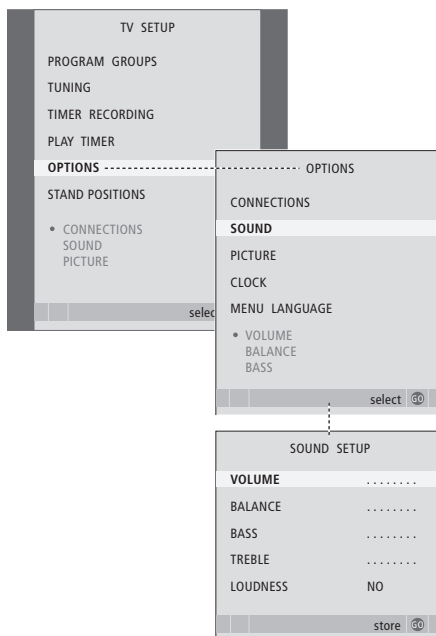

Valg af menusprog

Det menusprog, du vælger under førstegangsopsætningen af fjernsynet, kan til enhver tid ændres.

Når du har valgt menusprog, vises alle menuer og displaymeddelelser på dette sprog.

Du kan vælge sprog til skærmmenuer via menuen TV SETUP. Teksten på skærmen ændres, når du går fra sprog til sprog.

- > Tryk på **TV** for at tænde for fjernsynet.
- > Tryk på **MENU** for at hente menuen TV SETUP frem. Tryk derefter på ▼ for at fremhæve OPTIONS.
- > Tryk på **GO** for at hente menuen OPTIONS frem. Tryk derefter på ▼ for at fremhæve MENU LANGUAGE.
- > Tryk på **GO** for at hente menuen MENU LANGUAGE frem.
- > Brug ▼ og ▲ til at gå til det ønskede sprog.
- > Tryk på **GO** for at foretage dit valg.
- > Tryk på **STOP** for at gå tilbage gennem de forrige menuer eller på **EXIT** for at forlade alle menuer direkte.

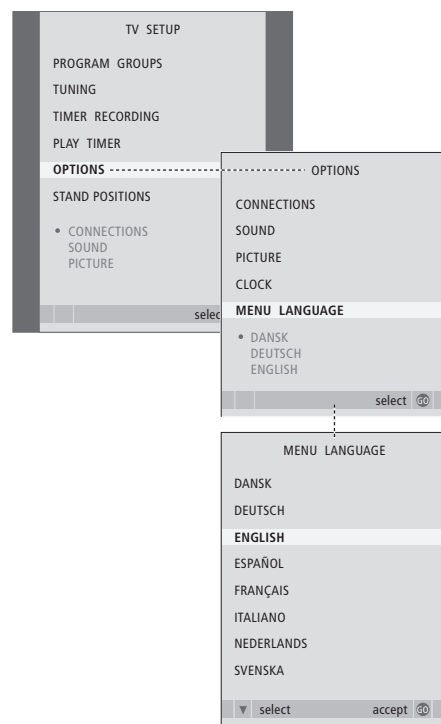

Du kan til enhver tid ændre radiodisplayvisningen. Dit valg bestemmer, hvad der vises på skærmen, når du vælger radio som kilde.

Når du ændrer radiodisplayvisning i menuen **RADIO DISPLAY**, vises et eksempel på displayvisningen i menuen.

- > Tryk på **RADIO** for at tænde for radioen.
- > Tryk på **MENU** for at hente menuen **RADIO SETUP** frem. Tryk derefter på ▼ for at fremhæve **TUNING**.
- > Tryk på **GO** for at hente menuen **RADIO TUNING** frem, og tryk derefter på ▼ for at fremhæve **RADIO DISPLAY**.
- > Tryk på **GO** for at hente menuen **RADIO DISPLAY** frem.
- > Tryk på ◀ eller ▶ for at ændre indstillingerne.
- > Tryk på **GO** for at gemme dit valg.
- > Tryk på **STOP** for at gå tilbage gennem de forrige menuer eller på **EXIT** for at forlade alle menuer direkte.

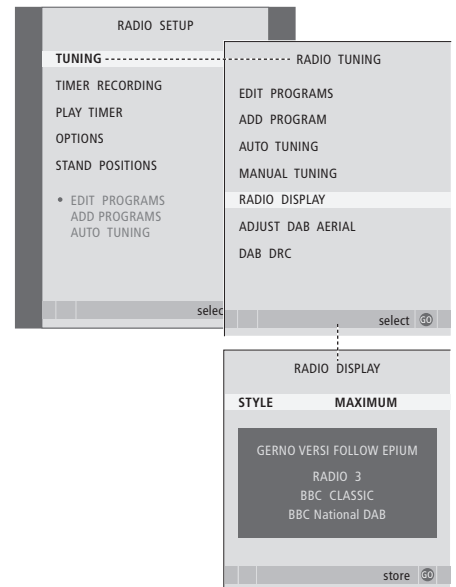

I dette kapitel får du oplysninger om, hvordan du skal placere og tilslutte dit fjernsyn. Kapitlet indeholder også en oversigt over stikpanelerne.

Vi anbefaler, at du følger nedenstående fremgangsmåde, når du sætter fjernsynet op:

- Pak fjernsynet ud
- Overvej, hvilke omgivelser der er bedst for dit fjernsyn
- Fastgør fjernsynet til den valgte stand eller det valgte beslag
- Placer fjernsynet
- Tilslut kabler, ekstraudstyr og højttalere

På de følgende sider gives en detaljeret fremgangsmåde.

Avancerede funktioner, 3

Alt, hvad du behøver at vide om brugen af fjernsynet ud over daglig brug, f.eks. hvordan du bruger funktionerne Timer-afspilning og Timer stand-by, og en tilsluttet set-top boks.

Indstilling af kanaler og foretrukne grundindstillinger, 11

Find ud af, hvordan du sætter fjernsynet op første gang og indstiller kanaler. Dette kapitel indeholder også oplysninger om indstilling af klokkeslæt, dato, standpositioner, billede og lyd.

Placering, stik og tilslutninger, 29

- Opsætning af fjernsynet, 30
- Stik til kamera og hovedtelefoner, 33
- Stikpanel, 34
- Tilslutning af ekstra videoudstyr, 36

BeoLink system, 43

Find ud af, hvordan du slutter et musiksystem til fjernsynet og betjener et integreret musik-/videosystem. Find ud af, hvordan du laver linktilslutninger, betjener et linksystem og sætter fjernsynet op i et linkrum. Find ud af, hvordan du tilpasser Beo4 til dit system.

Skærmmenuer, 54

Oversigt over skærmmenuer.

Indeks, 62

Opsætning af fjernsynet

Se side 32 for at få oplysninger om, hvordan du fastgør kabler og trækker dem bag på fjernsynet.

Se side 34, hvis du vil have yderligere oplysninger om stikpanelet.

Håndter fjernsynet

- Anbring ikke fjernsynet i direkte sollys eller direkte under kunstig belysning (f.eks. en spot), da det kan reducere fjernbetjeningsmodtagerens følsomhed. Hvis skærmen bliver overophedet, kan der forekomme sorte pletter i billedet. Pletterne forsvinder, når fjernsynet atter får den normale temperatur.
- Brug kun Bang & Olufsen stande eller beslag for at undgå personskaade.
- Sørg for, at fjernsynet sættes op, placeres og tilsluttes i overensstemmelse med disse instruktioner.
- Fjernsynet er udelukkende beregnet til indendørs anvendelse under tørre forhold og i et temperaturområde på 10–40°C.
- Anbring ikke genstande oven på fjernsynet.
- Anbring altid fjernsynet på en solid og jævn overflade.
- Forsøg aldrig at åbne fjernsynet. Dette skal overlades til uddannede serviceteknikere.

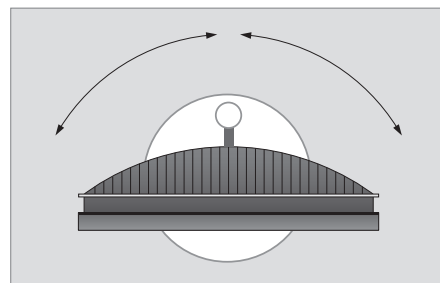

Hvis du har en motordrejestand, skal der være plads nok rundt om fjernsynet til at det kan drejes frit. Fjernsynet kan også drejes manuelt.

Oversigt over stikpaneler

- 1 Dæksel til beslag til stand og vægbeslag (fås som ekstraudstyr). Træk ud forinden for at fjerne dækslet.
- 2 Primært stikpanel. Se side 34 for at få yderligere oplysninger.
- 3 Dæksel til primært stikpanel. Træk ud foroven, og løft for at fjerne det.
- 4 Dæksel til stik til kamera og hovedtelefoner. Tryk ind for at åbne, tryk igen for at lukke.
- 5 Holder til kabler. Det er vigtigt at kablerne føres gennem holderen og fastgøres med kabelbinder, da kablerne ellers kan blive rykket ud af stikkene. Se side 32 for at få yderligere oplysninger.

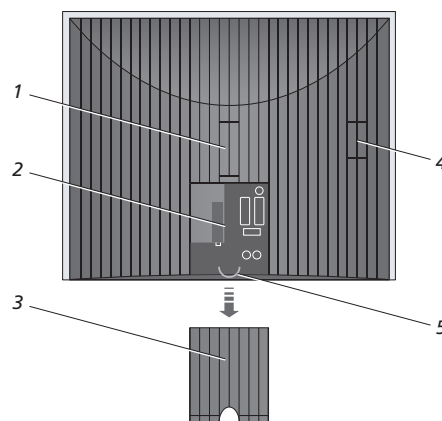

Placeringsmuligheder

Fjernsynet kan placeres på flere måder. Nogle af dem er vist til højre. Kontakt din Bang & Olufsen forhandler for at få yderligere oplysninger.

Hvis du monterer fjernsynet på en af motordrejstandene eller vægbeslaget, kan du vippe fjernsynet op og ned og dreje det til venstre og højre. Bemærk dog, at fjernsynet kun kan vippes manuelt.

Mens du monterer fjernsynet på base, stand eller vægbeslag, kan du bruge emballagen til at støtte produkterne. Det gør det nemmere at montere fjernsynet. Se den vejledning, der følger med ekstraudstyret, for at få yderligere oplysninger.

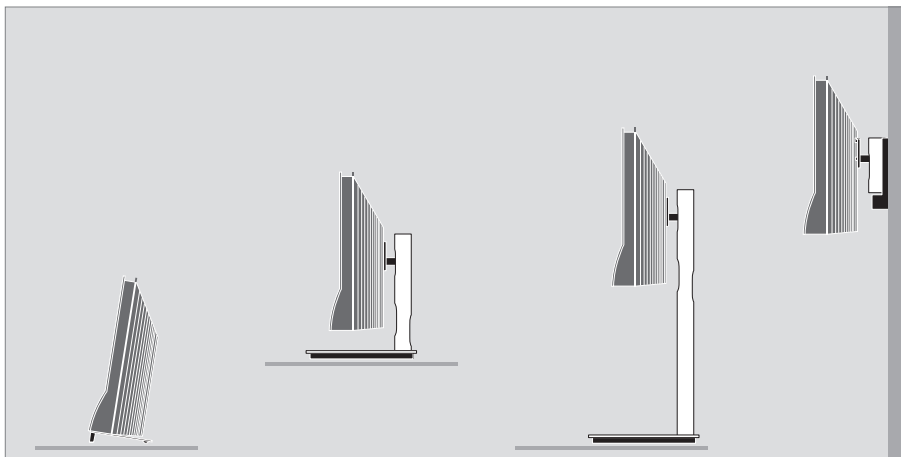

Sådan fastgør du højttalerens frontplade:

Hold højttalerfrontpladen lidt til højre for "beslagene", a og b. Før frontpladen til venstre, så "fastgøringspunkterne" griber fat i de tilsvarende "beslag" (a, b og c) på fjernsynet.

Frontpladen fjernes ved at skubbe den til højre med tommelfingeren, så den bliver løsnet. Derefter kan du løfte den af.

Antenne- og lysnettilslutninger

Når du sætter fjernsynet op som et selvstændigt produkt, skal du slutte tv-antennen til stikket TV og en FM-antenne til stikket mærket FM. Slut derefter fjernsynet til lysnettet som vist til højre.

Hvis fjernsynet er udstyret med DAB-enheden, der fås som ekstraudstyr, skal du også tilslutte en DAB-antenne.

Hvis du bruger en DAB-antenne ...

- Brug menuen DAB AERIAL ADJUSTMENT, som beskrevet på side 57, for at finde ud af, hvor antennen skal placeres. Menuen viser dig, hvor stærkt DAB-signalet er.
- Sørg for at hænge eller montere antennen lodret.

Hvis du skal slutte højttalere, et musiksystem eller andet udstyr til fjernsynet, skal du ikke tænde for strømmen endnu!

Den leverede netledning og stikket er specielt beregnet til fjernsynet. Hvis du ændrer stikket eller på nogen måde beskadiger netledningen, vil det påvirke tv-billedet negativt!

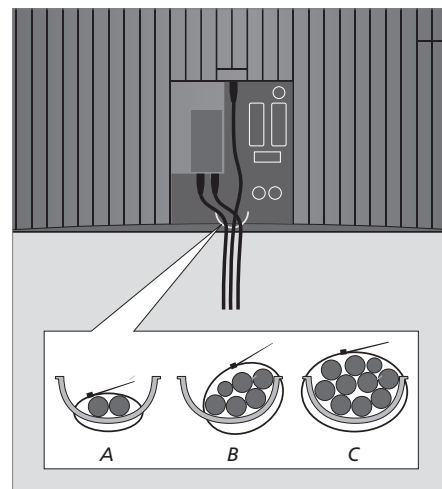
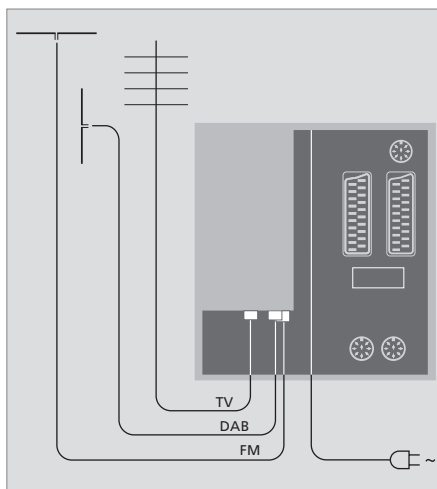

Når tilslutningerne er gennemført, og kablerne er sikret som beskrevet på denne side, skal du tænde for netafbryderen. En lille rød lampe tændes under skærmen. Systemet er i stand-by og klar til at blive brugt. Hvis fjernsynet er sat op separat, kan du nu indstille kanaler som beskrevet i kapitlet "Førstegangsopsætning af fjernsynet" på side 14.

Fjernsynet er beregnet til at stå i stand-by, når det ikke er i brug. For at gøre det nemmere at bruge fjernbetjeningen er det derfor vigtigt, at du lader hovedkontakten være tændt. Der kan kun slukkes helt for fjernsynet, hvis du frakobler strømmen.

VIGTIGT! Alle kablerne skal fastgøres til fjernsynet med den vedlagte kabelbinder, som vist.

Når du har gennemført alle tilslutninger og fastgjort kablerne, skal du sætte kabeldækslet på igen.

Du kan tilslutte hovedtelefoner og f.eks. lytte til et program, eller du kan tilslutte et videokamera og se dine hjemmevideoptagelser på fjernsynet. Hvis der f.eks. er tilsluttet en BeoCord V 8000 video-båndoptager, kan du kopiere videokameraoptagelser til et videobånd.

Stik til midlertidig tilslutning

PHONES

Du kan sætte stereohovedtelefoner i stikket mærket PHONES. Når du tilslutter hovedtelefonerne, fjernes lyden fra fjernsynets højttalere. Lyden vender tilbage igen, når du frakobler hovedtelefonerne.

Disse stik bruges til tilslutning af et videokamera:

VIDEO

Til videosignalet.

R – L

Til tilslutning af lyd (henholdsvis højre og venstre).

Se digitale billeder på fjernsynet

Hvis du vil se dine digitale billeder, skal du tilslutte kameraet og tænde for fjernsynet. Fjernsynet registrerer automatisk signalet, og du kan se billederne på skærmen.

Hvis signalet fra kameraet er slukket ...

> Tryk på **LIST** flere gange, indtil **CAMERA** vises på Beo4, og tryk på **GO**.

For at få vist CAMERA på Beo4 skal du først føje den til Beo4's liste over funktioner. Hvis du ønsker yderligere oplysninger, skal du se kapitlet "Tilpasning af Beo4" på side 52.

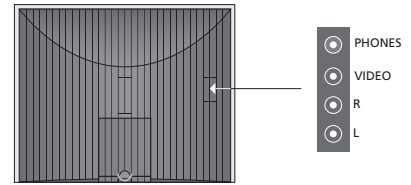

Se og kopiér videokameraoptagelser

Hvis du f.eks. har sluttet en BeoCord V 8000 videobåndoptager til fjernsynet, og du tilslutter videokameraet, kan du kopiere dine videokameraoptagelser over på et videobånd.

Sådan kopierer du en optagelse fra et videokamera ...

- > Tilslut dit videokamera, og start afspilningen på videokameraet. Fjernsynet registrerer automatisk signalet, og du kan se billederne på fjernsynsskærmen.
- > Tryk på **RECORD** to gange for at igangsætte optagelsen.

Hvis du vælger en anden kilde eller slukker for fjernsynet, mens du optager fra et videokamera, afbrydes optagelsen. Du kan ikke se tv-kanaler, mens du optager.

Stikpanel

Stikpanelet på fjernsynet giver dig mulighed for både at tilslutte indgangskabler og forskelligt ekstraudstyr, f.eks. en videooptager eller et linkbart musiksystem fra Bang & Olufsen.

AV-stikkene er de stik, der primært bruges til tilslutning af ekstraudstyr. Alt udstyr, som du tilslutter disse stik, skal registreres i menuen CONNECTIONS. Se kapitlet *“Førstegangsopsætning af fjernsynet”* på side 12 for at få yderligere oplysninger.

Du kan også tilslutte en computer og bruge fjernsynet som computerskærm.

DVI

DVI-tilslutning til modtagelse af digital eller analog grafik fra en ekstern computer. Understøtter følgende opløsninger: 60 Hz; 640×480, 800×600, 1024×768, 1366×768.

~

Tilslutning til lysnet.

L

Venstre, linesignal (til lyd fra computeren).

R

Højre, linesignal (til lyd fra computeren).

STAND

Til tilslutning af en motordrejestand.

AV2 (AV)

21-benet stik til AV-tilslutning af andet udstyr, f.eks. en DVD-afspiller, en set-top boks, en ekstra dekode eller en spillekonsol. Stikket kan bruges til en AV 2 Expander, som giver mulighed for samtidig at tilslutte andet videoudstyr, der ikke er fra Bang & Olufsen.

AV1 (AV VMEM)

21-benet stik til tilslutning af en Bang & Olufsen videooptager, set-top boks, dekode eller en ekstra videobåndoptager. Du kan også tilslutte andre former for ekstraudstyr.

MASTER LINK

Stik til tilslutning af et kompatibelt Bang & Olufsen musiksystem.

Stikket bruges også til fordeling af lyd og billede i hele huset via BeoLink.

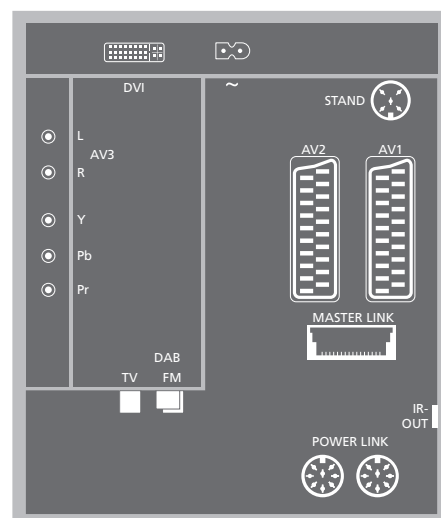

DAB

Antenneindgangsstik til DAB-antenne.

TV

Antenneindgangsstik fra din eksterne antenne eller kabel-tv-net, eller fra fjernsynet i hovedrummet, hvis dette fjernsyn er placeret i et linkrum.

FM

Antenneindgangsstik fra din FM-antenne.

POWER LINK

Til tilslutning af eksterne højttalere fra Bang & Olufsen.

IR out

Til en tilsluttet set-top boks.

Computertilslutning

Afbryd strømmen til fjernsynet, computeren og alt udstyr, der er tilsluttet computeren.

Brug det rigtige kabel, og slut den ene ende til DVI- eller VGA-udgangsstikket på computeren og den anden ende til DVI-stikket på fjernsynet.

Hvis du vil høre lyd fra computeren i fjernsynets højttalere, skal du bruge det rigtige kabel og slutte lydudgangen på computeren til L – R-stikkene på fjernsynet.

Slut atter strøm til fjernsynet, computeren og alt udstyr, der er tilsluttet computeren.



VIGTIGT! Hvis du ønsker at slutte en computer til fjernsynet og bruge fjernsynet som computerskærm, skal du sørge for at afbryde strømmen til fjernsynet, computeren og alt udstyr, der er tilsluttet computeren, før du forbinder computeren og fjernsynet.

Computeren skal være tilsluttet et jordet vægstik som angivet i computerens opsætningsinstruktioner.

I dette kapitel beskrives, hvordan du slutter ekstra videoudstyr til fjernsynet.

Der kan slutes en dekoder til fjernsynet via AV2-stikket. Hvis din opsætning også omfatter en Bang & Olufsen videooptager, skal du slutte dekoderen til videooptageren.

En set-top boks kan tilsluttes begge AV-stik.

Hvis du tilslutter en Bang & Olufsen videooptager, skal du slutte den til AV1-stikket. Fjernsynet registrerer automatisk tilslutningen.

Sørg for at registrere alt tilsluttet udstyr i menuen CONNECTIONS. Se kapitlet "Registrering af ekstra videoudstyr" på side 40 for at få yderligere oplysninger.

Tilslut en dekoder

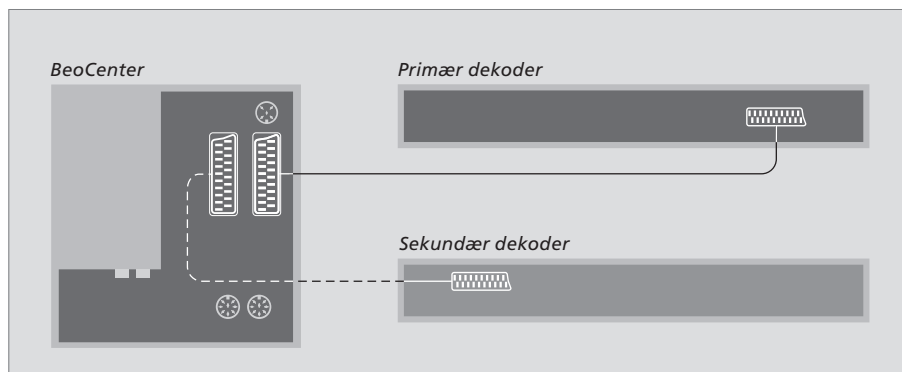

Afbryd strømmen til alle relevante systemer, før du begynder at tilslutte eksternt udstyr.

- > Slut kablet fra den eksterne antenne til stikket mærket TV på fjernsynet.
- > Slut dekoderen til det 21-benede AV1-stik på fjernsynets stikpanel.

Hvis du ønsker at tilslutte en RF-dekoder, skal du slutte det eksterne antennekabel til dekoderens indgangsstik og derefter føre signalet eller kablet videre til antennestikket (mærket "TV IN") på fjernsynet.

Indstillede kanaler og dekoderregistrering

Som oftest registreres en tilsluttet dekoder automatisk under indstillingen. Dekoderen bør automatisk registrere de kanaler, som kræver afkodning. Hvis det ikke er tilfældet, skal den pågældende kanals indstilling justeres via menuen MANUAL TUNING. Se afsnittet "Juster indstillede tv-kanaler manuelt" i kapitlet "Redigering af indstillede kanaler" på side 18.

Tilslut en set-top boks

Afbryd strømmen til alle relevante systemer, før du begynder at tilslutte eksternt udstyr.

- > Slut den ene ende af et 21-benet AV-kabel til set-top boksen.
- > Før kablet til AV1- eller AV2-stikket bag på fjernsynet.
- > Slut IR-senderen til IR OUTPUT-stikket på fjernsynet.
- > Fastgør IR-senderen til set-top boksens IR-modtager.

For at kunne bruge den fjernbetjening, som leveres sammen med set-top boksen, må du ikke tildække IR-modtageren helt.

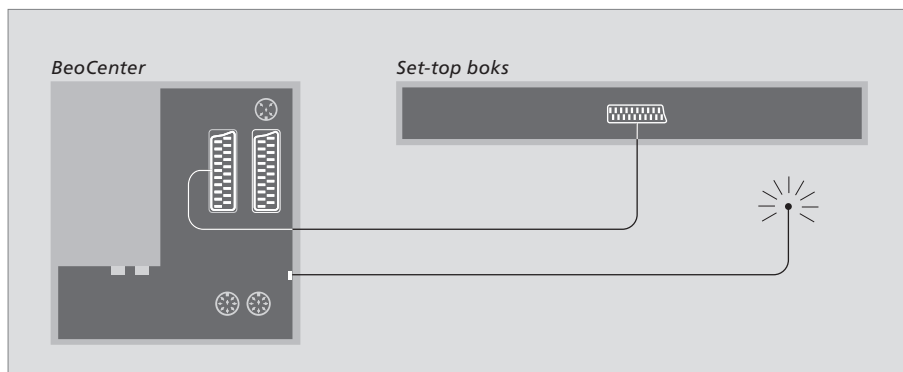

Automatisk stand-by ...

Når du registrerer en set-top boks i menuen CONNECTIONS, kan du også vælge et tidspunkt for automatisk stand-by, "AUTO STANDBY", for din set-top boks. Det betyder, at du kan vælge, om den tilsluttede set-top boks automatisk skal skifte til stand-by.

Set-top bokse skal sættes op i henhold til den dokumentation, der følger med dem.

Valgmulighederne er:

AFTER 0 MIN ... Set-top boksen skifter automatisk til stand-by, når du vælger en anden kilde.

AFTER 30 MIN ... Set-top boksen skifter til stand-by, 30 minutter efter du har valgt en anden kilde*.

AT TV STANDBY ... Set-top boksen skifter til stand-by, når du sætter fjernsynet i stand-by.

NEVER ... Set-top boksen skifter ikke automatisk til stand-by.

FOLLOW TV ... Set-top boksen tændes, når du tænder for fjernsynet, og skifter til stand-by, når du sætter fjernsynet i stand-by.

**Hvis du sætter fjernsynet i stand-by, før de 30 minutter er gået, skifter set-top boksen også til stand-by.*

Tilslut en Bang & Olufsen optager

Afbryd strømmen til alle relevante systemer, før du begynder at tilslutte eksternt udstyr.

- > Slut den ene ende af et 21-benet AV-kabel til AV-stikket bag på optageren.
- > Før kablet til AV1-stikket bag på fjernsynet.

Hvis forbindelsen mellem fjernsynet og optageren går tabt eller ikke er korrekt udført, vises **CONNECTION LOST** på skærmen, når du forsøger at indstille en tidsprogrammeret optagelse. Genetabler forbindelsen, og forsøg igen.

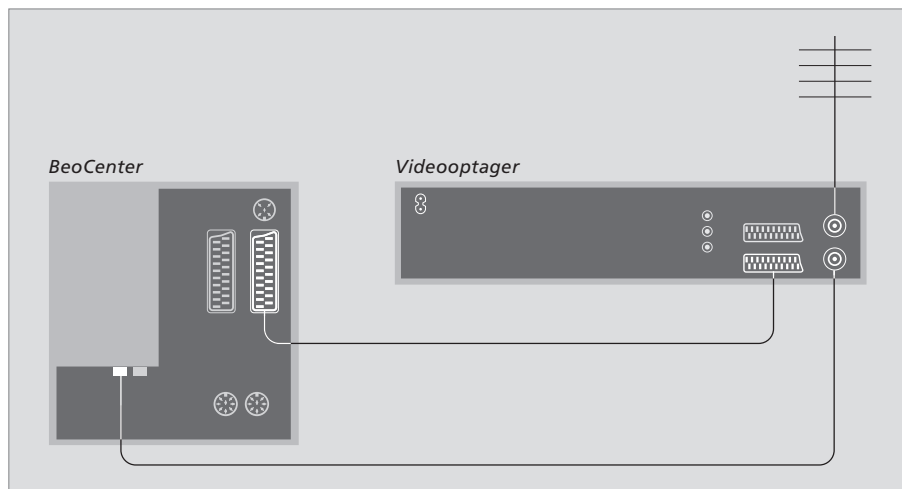

Antennetilslutning

Brug din eksterne antenntilslutning (eller kabel-tv-tilslutning) og det antennekabel, som leveres sammen med videooptageren.

- > Slut kablet fra din eksterne antenne til signalindgangsstikket mærket **TV** på stikpanelet bag på optageren.
- > Før antennesignalet til fjernsynet ved hjælp af det antennekabel, som leveres sammen med optageren.
- > Sæt den ene ende i stikket mærket "TV" på optageren og den anden ende i antennestikket mærket "TV" på fjernsynets stikpanel.

BeoCord V 8000

Hvis du slutter en BeoCord V 8000 video-båndoptager til fjernsynet, fungerer nogle af funktionerne i BeoCord V 8000 anderledes end beskrevet i den vejledning, der følger med BeoCord V 8000, og nogle funktioner er ikke tilgængelige. Du kan få et tillæg til vejledningen til BeoCord V 8000 hos din Bang & Olufsen forhandler.

Registrering af ekstra videoudstyr

Hvis du slutter ekstra videoudstyr til fjernsynet, skal udstyret registreres i menuen CONNECTIONS.

Når systemet sættes op første gang, bliver det udstyr, der er tilsluttet på dette bestemte tidspunkt, registreret af fjernsynet, og menuen CONNECTIONS vises automatisk på skærmen. Hvis du senere tilslutter permanent udstyr, skal du registrere udstyret i menuen CONNECTIONS.

Se de foregående sider og kapitlet "Stikpanel" på side 34 for at få oplysninger om, hvor og hvordan du tilslutter ekstra udstyr.

Hvad er tilsluttet?

Hvis du registrerer det udstyr, som er tilsluttet fjernsynet, kan du betjene det via Beo4 fjernbetjeningen.

- > Tryk på **TV** for at tænde for fjernsynet.
- > Tryk på **MENU** for at hente menuen TV SETUP frem. Tryk derefter på ▼ for at fremhæve OPTIONS.
- > Tryk på **GO** for at hente menuen OPTIONS frem. CONNECTIONS er allerede fremhævet.
- > Tryk på **GO** for at hente menuen CONNECTIONS frem.
- > Tryk på ◀ eller ▶ for at vælge det AV1-stik, der svarer til din opsætning.
- > Tryk på ▼ for at gå til AV2. Tryk derefter på ◀ eller ▶ for at vælge den AV-mulighed, der svarer til din opsætning.
- > Tryk på **GO** for at gemme denne opsætning.
- > Tryk på **STOP** for at gå tilbage gennem de forrige menuer eller på **EXIT** for at forlade alle menuer direkte.

Hvis du ønsker yderligere oplysninger om menuen CONNECTIONS, skal du se kapitlet "Skærmmenuer" på side 54.

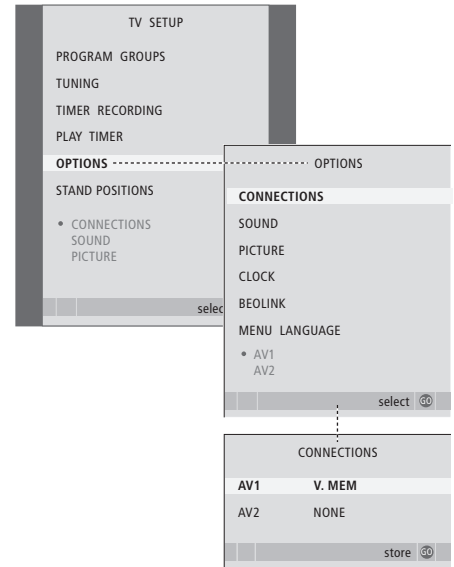

Hvis du af en eller anden årsag kobler ekstra udstyret fra og afbryder strømmen til fjernsynet, kan det være nødvendigt at registrere udstyret igen, når det atter tilkobles, også selvom du ikke har ændret opsætningen af det pågældende udstyr.

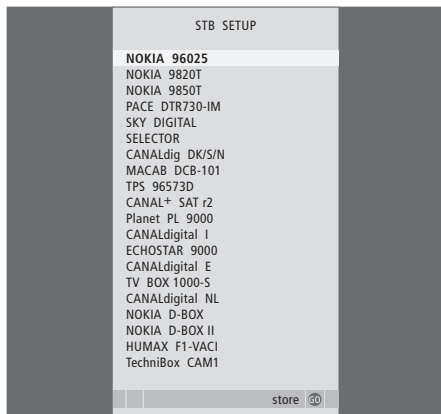

Hvis der er tilsluttet en set-top boks, bliver du bedt om at vælge set-top boks i en skærmliste, når du har valgt STB i menuen CONNECTIONS.

Alle dine Bang & Olufsen produkter kan forbindes i et BeoLink system.

Med et BeoLink system kan du fordele lyd og billeder fra en central kilde til hele huset.

Avancerede funktioner, 3

Alt, hvad du behøver at vide om brugen af fjernsynet ud over daglig brug, f.eks. hvordan du bruger funktionerne Timer-afspilning og Timer stand-by, og en tilsluttet set-top boks.

Indstilling af kanaler og foretrukne grundindstillinger, 11

Find ud af, hvordan du sætter fjernsynet op første gang og indstiller kanaler. Dette kapitel indeholder også oplysninger om indstilling af klokkeslæt, dato, standpositioner, billede og lyd.

Placering, stik og tilslutninger, 29

Find ud af, hvordan du håndterer og placerer fjernsynet, og hvor stikkene er placeret. Find ud af, hvordan du slutter en dekoder, set-top boks eller videooptager til fjernsynet, og hvordan du registrerer ekstraudstyr.

BeoLink system, 43

- Tilslutning og betjening af et musiksystem, 44
- Fjernsynet i et linkrum, 48
- To fjernsyn i samme rum, 51
- Tilpasning af Beo4, 52

Skærmmenuer, 54

Oversigt over skærmmenuer.

Indeks, 62

Tilslutning og betjening af et musiksystem

Hvis du slutter et kompatibelt musiksystem fra Bang & Olufsen til fjernsynet ved hjælp af et Master Link kabel, opnår du fordelene ved et integreret musik-/videosystem.

Afspil en CD på musiksystemet via fjernsynets højttalere, eller tænd for et tv-program, og send lyden til højttalerne i dit musiksystem.

Musiksystemet kan placeres sammen med fjernsynet i ét rum, eller i to rum med fjernsynet placeret i det ene rum, og musiksystemet med et sæt højttalere placeret i det andet.

Hvis du deaktiverer den indbyggede radio i fjernsynet, kan den ikke bruges som kilde.

Ikke alle Bang & Olufsen musiksystemer understøtter integration med fjernsynet.

Tilslut en radio

Hvis du slutter et audiosystem til fjernsynet, skal du gå ind i menuen BeoLink og konfigurere den måde, radioerne skal bruges på:

- > Tryk på **TV** for at tænde for fjernsynet.
- > Tryk på **MENU** for at hente menuen SETUP frem.
- > Tryk på **▼** for at gå til OPTIONS, og tryk på **GO** for at hente menuen OPTIONS frem.
- > Tryk på **▼** for at gå til BEOLINK, og tryk på **GO** for at hente menuen BEOLINK frem.
- > Tryk på **▲** eller **▼** for at skifte mellem valgmulighederne i menuen, og tryk på **◀** eller **▶** for at ændre indstillinger.

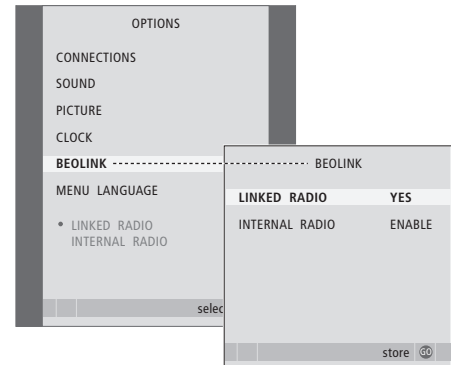

Programmering af Options

Hvis fjernsynet er sat op i et musiksystem, skal det muligvis programmeres til den korrekte Option med Beo4. Sæt først hele systemet i stand-by.

Programmering af Options for fjernsynet

- > Hold knappen **•** nede på Beo4, og tryk på **LIST**.
- > Slip begge knapper.
- > Tryk på **LIST** flere gange, indtil OPTION? vises i Beo4's display, og tryk på **GO**.
- > Tryk på **LIST** flere gange, indtil V.OPT vises i Beo4's display. Indtast derefter det relevante nummer (1, 2 eller 4).

Programmering af Options for musiksystemet

- > Hold knappen **•** nede på Beo4, og tryk på **LIST**.
- > Slip begge knapper.
- > Tryk på **LIST** flere gange, indtil OPTION? vises i Beo4's display, og tryk på **GO**.
- > Tryk på **LIST** flere gange, indtil A.OPT vises i Beo4's display. Indtast derefter det relevante nummer (0, 1, 2, 5 eller 6).

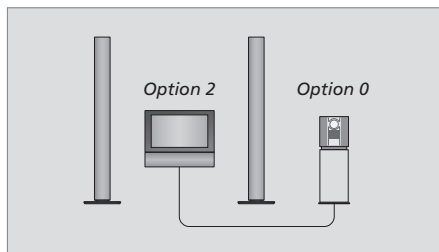

Fjernsyn og musiksystem sat op i samme rum – alle højttalerne er tilsluttet fjernsynet.

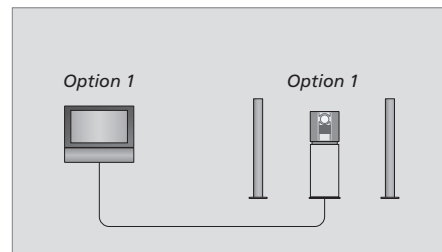

Du kan vælge at sætte fjernsynet (med eller uden ekstra højttalere) og musiksystemet (med et sæt højttalere tilsluttet) op i samme rum.

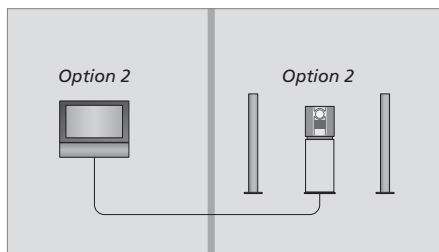

Du kan vælge at sætte musiksystemet op i ét rum og fjernsynet (med eller uden ekstra højttalere) i et andet.

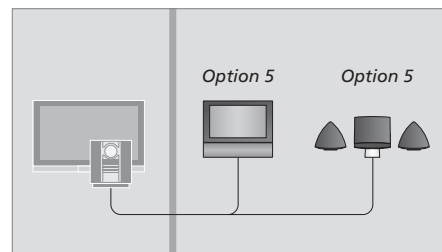

Hvis du sætter fjernsynet op i et linkrum, hvor der står et musiksystem, skal du programmere det til Option 5.

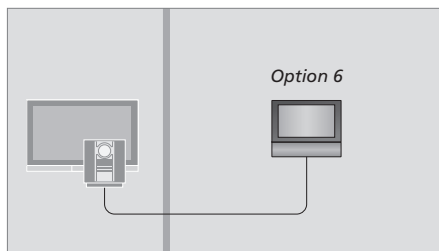

Hvis du sætter fjernsynet op i et linkrum uden et musiksystem, skal du programmere det til Option 6.

Brug et integreret musik-/videosystem

Hvis du integrerer dit musiksystem og fjernsynet, kan du vælge en højttalerkombination, som passer til den aktuelle video- eller musikkanal, og også optage videolyd på musiksystemet.

Optagelse af videolyd

Hvis du lytter til lyd fra fjernsynet via højttalerne i dit Bang & Olufsen musiksystem, og hvis musiksystemet også har en kassettebåndoptager, kan du optage lyd fra fjernsynet på denne båndoptager. Se den vejledning, som følger med musiksystemet, for at få yderligere oplysninger.

Opsætningerne, der beskrives på denne side, illustrerer, hvilken radio der bliver tændt, når du har aktiveret den indbyggede radio og også har sluttet en linkradio til fjernsynet.

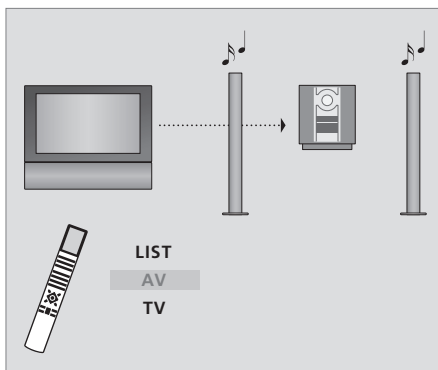

Hvis du ønsker at lytte til lyd fra en fjernsynskilde over musiksystemets højttalere uden at tænde for skærmen, skal du trykke på LIST flere gange, indtil AV* vises i Beo4's display. Tryk derefter på en kildeknop, f.eks. TV.

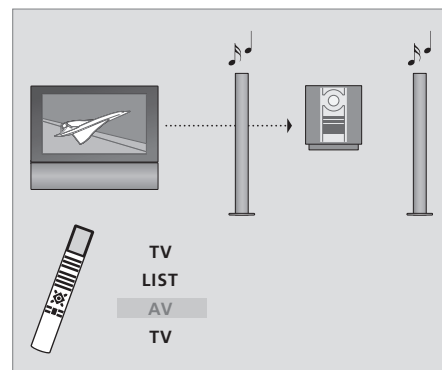

Hvis du ønsker at lytte til lyd fra fjernsynet over musiksystemets højttalere, mens skærmen er tændt, skal du trykke på TV og derefter på LIST flere gange, indtil AV* vises. Tryk derefter på TV igen.

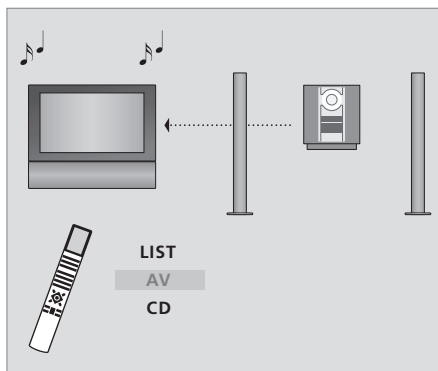

Hvis du ønsker at lytte til musik over fjernsynets højttalere, skal du trykke på LIST flere gange, indtil AV* vises i Beo4's display. Tryk derefter på en musikkildeknop, f.eks. CD.

*For at få vist AV i Beo4's display skal du føje den til Beo4's liste over funktioner. Hvis du ønsker yderligere oplysninger, skal du se kapitlet "Tilpasning af Beo4" på side 52.

Fjernsynet i et linkrum med et musiksystem

Hvis du sætter fjernsynet op i et linkrum og aktiverer den indbyggede radio, kan du vælge, hvilken radio du ønsker at lytte til. Du kan kun bruge den indbyggede radio, hvis den er aktiveret, som beskrevet på side 46.

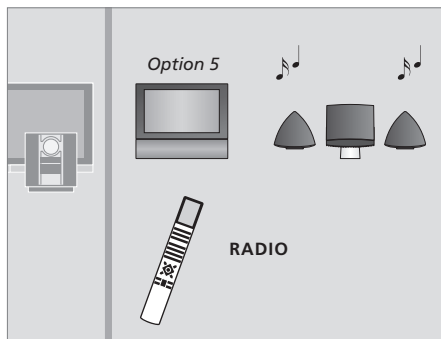

Tryk på **RADIO** for at lytte til radio på musiksystemet.

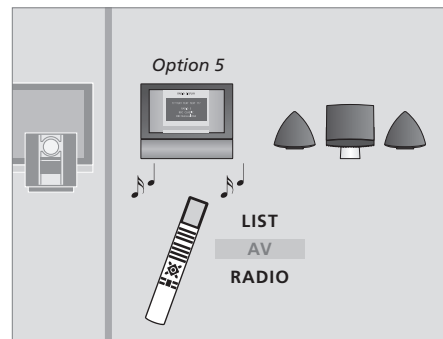

Hvis du vil lytte til radio på den indbyggede radio, skal du trykke på **LIST** flere gange, indtil **AV*** vises i Beo4's display. Tryk derefter på **RADIO**.

Fjernsynet i et linkrum

Hvis du har installeret BeoLink i dit hjem og vælger at placere fjernsynet i et linkrum, kan du betjene alle tilsluttede systemer via fjernsynet.

Du skal følge nedenstående fremgangsmåde, når du tilslutter fjernsynet til brug i et linkrum:

- 1 Sæt stikket til fjernsynet i linkrummet i stikkontakten
- 2 Brug Beo4 fjernbetjeningen til at programmere fjernsynet i linkrummet til Option 6*
- 3 Afbryd strømmen til fjernsynet i linkrummet
- 4 Foretag link- og antennetilslutningerne
- 5 Sæt atter stikket til fjernsynet i linkrummet i stikkontakten.

Programmering af Options

For at hele systemet kan fungere korrekt, er det vigtigt at sikre, at fjernsynet i linkrummet er programmeret til den korrekte Option, før du slutter det til systemet i hovedrummet!

Sådan programmerer du linkrumsfjernsynet til den korrekte Option ...

- > Hold knappen • nede, og tryk på LIST.
- > Slip begge knapper.
- > Tryk på LIST flere gange, indtil OPTION? vises i Beo4's display, og tryk på GO.
- > Tryk på LIST flere gange, indtil V.OPT vises i Beo4's display, og tryk på 6*.

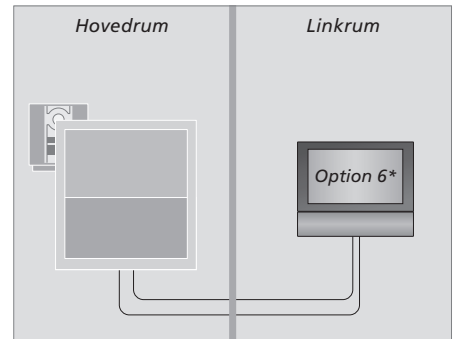

**Hvis du tilslutter fjernsynet til brug i et linkrum, hvor der allerede er tilsluttet andre linksystemer, f.eks. højttalere, skal du i stedet programmere fjernsynet til Option 5.*

Link frekvens

Hvis du ændrer link frekvensen på hovedrumssystemet, skal du sørge for, at link frekvensen på linkrumssystemet svarer hertil.

Sådan ændrer du link frekvensen ...

- > Tryk på **TV** for at tænde for fjernsynet.
- > Tryk på **MENU** for at hente menuen TV SETUP frem. Tryk derefter på ▼ for at fremhæve TUNING.
- > Tryk på **GO** for at hente menuen TV TUNING frem, og tryk derefter på ▼ for at fremhæve LINK FREQUENCY.
- > Tryk på **GO** for at hente menuen LINK FREQUENCY frem. FREQUENCY er allerede fremhævet.
- > Tryk på ◀ eller ▶ for at finde frekvensen.
- > Tryk på **GO** for at gemme indstillingen, eller ...
- > ... tryk på **EXIT** for at forlade alle menuer uden at gemme.

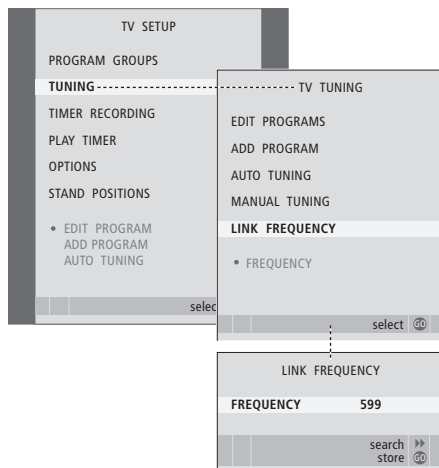

Betjening i linkrum

Når du opholder dig i linkrummet, kan du betjene alle tilsluttede systemer med Beo4 fjernbetjeningen.

Brug kilder, der kun findes i ét af rummene ...

Tryk på knappen for den kilde, du ønsker at bruge

RADIO

Betjen den valgte kilde, som du plejer

Brug en kilde i hovedrummet – en kilde, der findes i begge rum ...

Tryk flere gange på Beo4, indtil LINK* vises i Beo4's display

LIST

LINK

Tryk på knappen for den kilde, du ønsker at bruge

TV

Betjen kilden, som du plejer

Brug en kilde i linkrummet – en kilde, der findes i begge rum ...

Tryk på knappen for den kilde, du ønsker at bruge

TV

Betjen kilden, som du plejer

Lyt til stereolyd i linkrummet ...

Lyd, som fordeles fra en videokilde i hovedrummet, f.eks. en set-top boks, til linkrummet, udsendes normalt i mono. Du kan dog også vælge stereolyd:

Tryk for at tænde for fjernsynet

TV

Tryk flere gange, indtil AV* vises i Beo4's display

LIST

AV

Tryk for at aktivere en kilde, som er sluttet til systemet i hovedrummet, f.eks. en set-top boks

DTV

Mens denne funktion bruges, er det ikke muligt at fordele andre kilder i hovedrummet til andre linkrumssystemer.

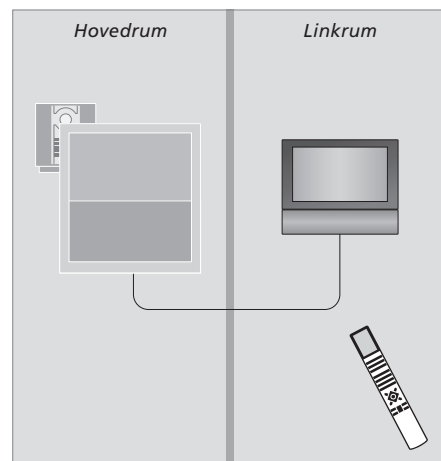

*For at få vist LINK og AV i Beo4's display skal du først føje dem til Beo4's liste over funktioner. Hvis du ønsker yderligere oplysninger, skal du se kapitlet "Tilpasning af Beo4" på side 52.

Hvis du har placeret BeoCenter 6 i et rum, hvor du allerede har et Bang & Olufsen fjernsyn, og kommandoer fra Beo4 kan modtages af begge fjernsyn, skal du ændre programmeringen af Options for BeoCenter 6. På den måde kan du undgå at aktivere begge fjernsyn samtidig.

Én fjernbetjening til begge fjernsyn

For at fjernsynet kan fungere korrekt er det vigtigt, at du programmerer det til den korrekte Option:

Sådan programmerer du fjernsynet til Option 4 ...

- > Hold knappen **•** nede på Beo4, og tryk på LIST.
- > Slip begge knapper.
- > Tryk på LIST flere gange, indtil OPTION? vises i Beo4's display, og tryk på GO.
- > Tryk på LIST flere gange, indtil V.OPT vises i Beo4's display, og tryk på 4.

Betjen fjernsynet i Option 4 ...

Normalt kan du aktivere en kilde, f.eks. TV, ved bare at trykke på den relevante kildeknop på Beo4, men når du programmerer fjernsynet til Option 4, skal du gøre følgende:

- > Tryk på LIST flere gange, indtil LINK* vises i Beo4's display.
- > Tryk på en kildeknop, f.eks. TV.

**For at få vist LINK på Beo4 skal du føje den til Beo4's liste over funktioner.*

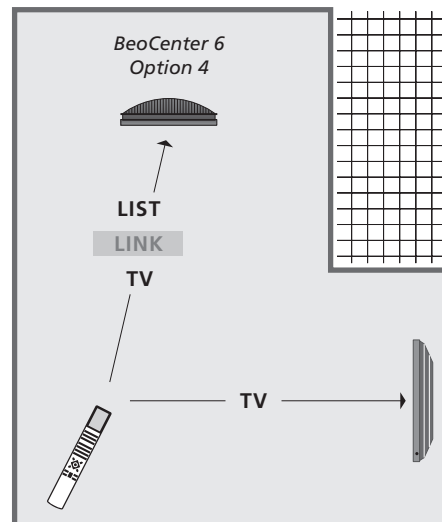

For at bruge tekst-tv på et fjernsyn, der er programmeret til Option 4, skal du konfigurere Beo4 til "VIDEO 3", men det begrænser de Beo4 funktioner, der kan bruges sammen med fjernsyn, som er programmeret til andre Options. Hvis du ønsker yderligere oplysninger, skal du se kapitlet "Tilpasning af Beo4" på side 52.

Tilpasning af Beo4

Knapperne på Beo4 giver direkte adgang til fjernbetjening af mange af fjernsynets funktioner, og Beo4's display giver dig adgang til endnu flere funktioner.

Når som helst en kilde vises på Beo4 (TV, RADIO etc.), kan du trykke på knappen LIST og hente ekstra funktioner frem i displayet, som kan hjælpe dig med at betjene den pågældende kilde – præcis, som hvis du henter ekstra knapper frem. Du kan også tænde for ekstraudstyr, som er tilsluttet fjernsynet.

Du kan tilpasse en ny Beo4, så den passer til dit fjernsyn, og ændre den rækkefølge, hvori disse ekstra funktioner vises, når du henter dem frem.

Bemærk, at Beo4 indeholder en liste over alle Bang & Olufsens ekstra musik- og videofunktioner, men det er kun de funktioner, som understøttes af fjernsynet, der fungerer, når du henter dem frem i Beo4's display.

Konfigurer Beo4

Beo4 er fra fabrikken sat op til brug med BeoCenter 6. Hvis du køber en ny Beo4, kan du også konfigurere den til dit fjernsyn.

Tryk på stand-by knappen, og hold den nede

•

Tryk for at få adgang til Beo4's opsætningsfunktion

LIST

Slip begge knapper. ADD? vises i displayet

ADD?

Tryk flere gange, indtil CONFIG? vises i Beo4's display

LIST

CONFIG?

Tryk for at kunne vælge konfigurationstype

GO

Tryk flere gange, indtil VIDEO? vises i Beo4's display

LIST

VIDEO?

Tryk for at få adgang til videokonfigurationen

GO

Tryk flere gange, indtil VIDEO 2 vises i Beo4's display*

LIST

VIDEO 2

Tryk for at gemme konfigurationen

GO

STORED vises og angiver, at konfigurationen er gemt. Du forlader automatisk Beo4's opsætningsfunktion

STORED

*Hvis du har programmeret fjernsynet til Option 4, skal du vælge "VIDEO 3".

Tilføj en ekstra "knap"

Når du føjer en ny funktion til Beo4's liste, kan du derefter hente den nye "knap" frem i Beo4's display.

Tryk på stand-by knappen, og hold den nede

•

Tryk for at få adgang til Beo4's opsætningsfunktion

LIST

Slip begge knapper. ADD? vises i displayet

ADD?

Tryk for at hente listen over tilgængelige "knapper" frem. Den første "knap" vises i displayet og blinker

GO

Tryk for at gå frem eller tilbage i listen over alle ekstra "knapper"

▲

▼

Tryk for at tilføje og placere "knappen" på den forudindstillede position eller som den første "knap" på listen, eller ...

GO

... tryk for at indsætte "knappen" på en bestemt position på listen

1 – 9

ADDED vises og angiver, at "knappen" er tilføjet. Du forlader automatisk Beo4's opsætningsfunktion

ADDED

Flyt ekstra "knapper"

Du kan ændre den rækkefølge, de ekstra "knapper" vises i, når du trykker på LIST.

Tryk på stand-by knappen, og hold den nede •

Tryk for at få adgang til Beo4's opsætningsfunktion **LIST**

Slip begge knapper. ADD? vises i displayet **ADD?**

Tryk flere gange, indtil MOVE? vises i Beo4's display **MOVE?**

Tryk for at hente listen over ekstra "knapper" frem. Den første "knap" vises i displayet **GO**

Tryk for at gå frem eller tilbage i listen over ekstra "knapper" ▲ ▼

Tryk for at flytte og placere den viste "knap" som den første på listen, eller ... **GO**

... tryk for at flytte "knappen" til en bestemt position på listen **1 – 9**

MOVED vises og angiver, at "knappen" er flyttet. Du forlader automatisk Beo4's opsætningsfunktion **MOVED**

Fjern en ekstra "knap"

Du kan fjerne en hvilken som helst ekstra "knap", der er tilgængelig, når du trykker på LIST.

Tryk på stand-by knappen, og hold den nede •

Tryk for at få adgang til Beo4's opsætningsfunktion **LIST**

Slip begge knapper. ADD? vises i displayet **ADD?**

Tryk flere gange, indtil REMOVE? vises i Beo4's display **REMOVE?**

Tryk for at hente listen over ekstra "knapper" frem. Den første "knap" vises i displayet **GO**

Tryk for at gå frem eller tilbage i listen over ekstra "knapper" ▲ ▼

Tryk for at fjerne den "knap", der vises i displayet **GO**

REMOVED vises og angiver, at "knappen" er fjernet. Du forlader automatisk Beo4's opsætningsfunktion **REMOVED**

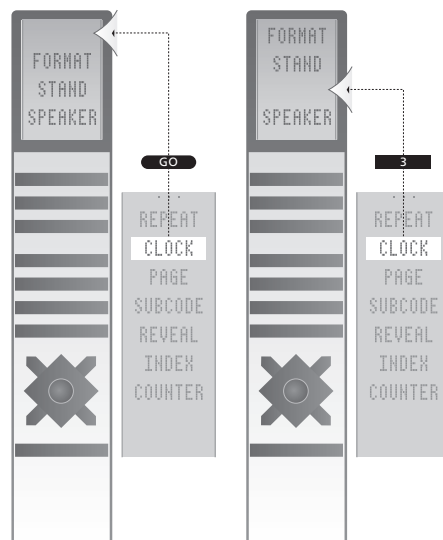

Føj en ekstra "knap" til Beo4, enten øverst på listen eller til en bestemt position.

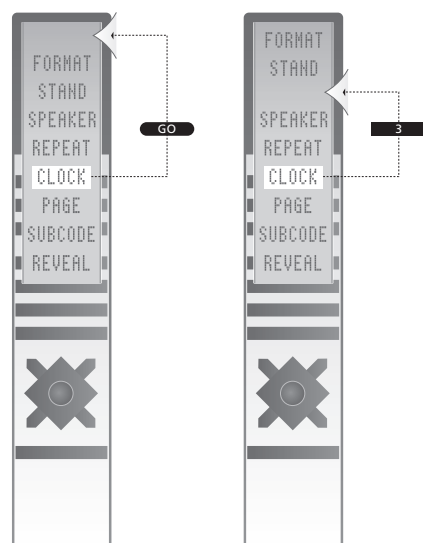

Flyt ekstra "knapper", enten øverst på listen eller til en bestemt position.

I dette kapitel beskrives menu-systemets overordnede struktur, så du kan finde rundt i de skærm-menuer, fjernsynet tilbyder.

Kapitlet indeholder også detaljerede oplysninger om de enkelte menuer.



Fjernsynets udvidede skærmmenusystem. Tilstedeværelsen af gråtonede menupunkter afhænger af, om de ekstra funktioner er tilgængelige i dit system.

Tryk på MENU på Beo4 for at hente hovedmenuen frem.

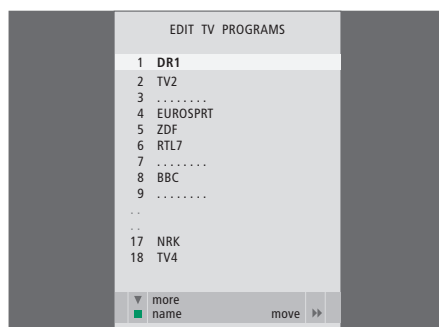
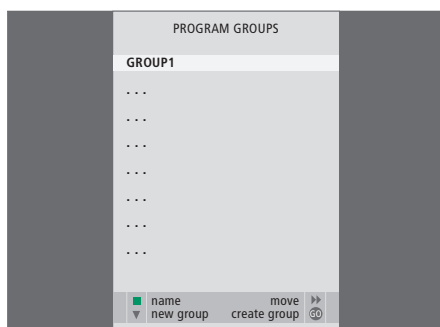

Det finder du i menuen PROGRAM GROUPS ...

Du kan oprette kanalgrupper, navngive dem og kopiere tv-kanaler ind i grupperne.

Hvis du vil have yderligere oplysninger, skal du se kapitlet *"Brug af grupper"* på side 12 i vejledningen.

Det finder du i menuen EDIT PROGRAMS ...

Du har flere valgmuligheder, når menuen EDIT PROGRAMS vises på skærmen: Du kan flytte rundt på kanalerne for at ændre deres rækkefølge på listerne. Du kan slette uønskede kanaler, og du kan navngive og omdøbe alle dine kanaler.

Hvis du vil have yderligere oplysninger, skal du se kapitlet *"Redigering af indstillede kanaler"* på side 15.

Det finder du i menuen ADD PROGRAM ...

Funktionen ADD PROGRAM er automatisk. Når indstillingen af de ekstra kanaler er fuldført, vises menuen EDIT PROGRAMS automatisk.

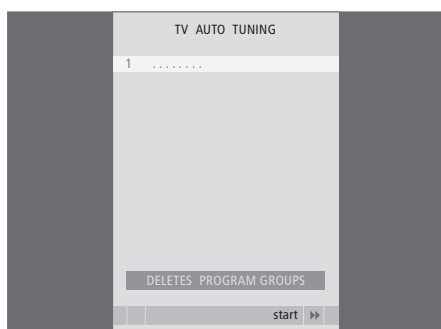

Det finder du i menuen AUTO TUNING ...

Funktionen AUTO TUNING er automatisk. Når indstillingen af alle kanaler er fuldført, vises menuen EDIT PROGRAMS automatisk.

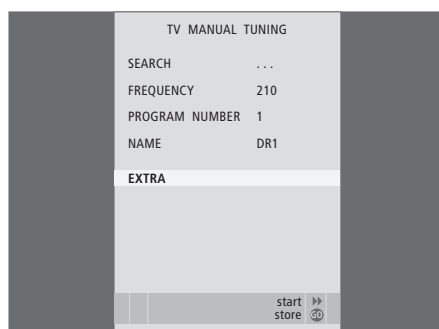

Det finder du i menuen TV MANUAL TUNING ...

SEARCH ... Start søgefunktionen.
 FREQUENCY ... Vælg en frekvens at indstille på.
 PROGRAM NUMBER ... Gem eller skift kanalnummer. Du kan gemme 99 kanaler.
 NAME ... Hent navngivningsmenuen frem, og giv den valgte kanal et navn.
 EXTRA ... Hent ekstramenuen TV MANUAL TUNING frem.

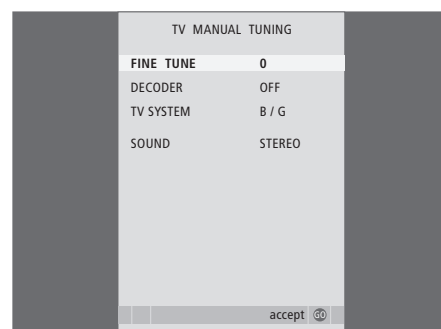

Det finder du i ekstramenuen TV MANUAL TUNING ...

FINE TUNE ... Finindstil frekvensen for en kanal eller en indstillet kanal. Du kan finindstille inden for intervallet -8 – +8.
 (DECODER) ... En dekode er nødvendig for modtagelse af kodede kanaler. Normalt registreres dekode automatisk under indstillingen, men den kan vælges via denne menumulighed. Indstil DECODER på en af følgende valgmuligheder: ON (for dekode aktiveret) eller OFF (for ingen dekode).
 (TV SYSTEM) ... Tv-sendesystem – denne valgmulighed er kun tilgængelig på visse typer tv-apparater, da tv-sendesystemet normalt vælges automatisk.
 SOUND (mono, stereo eller sprog) ... Forskellige typer lyd kan være tilgængelige for forskellige kanaler – mono, stereo eller forskellige sprog. Vælg mulighederne MONO (FM/NICAM monolyd), STEREO (NICAM/A2 stereolyd), MONO1 (monosprog 1), MONO2 (monosprog 2), MONO3 (monosprog 3) eller STEREO2 (stereosprog 2) for det relevante program eller den relevante frekvens.

Selvom du gemmer en lydtype/et sprog, kan du skifte mellem de forskellige typer, mens du ser et tv-program. Hvis du vil have yderligere oplysninger, skal du se kapitlet "Justering af lyd og billede" på side 8 i vejledningen.

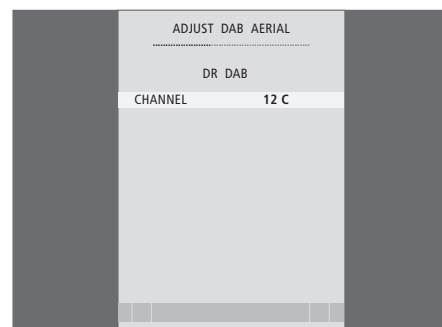
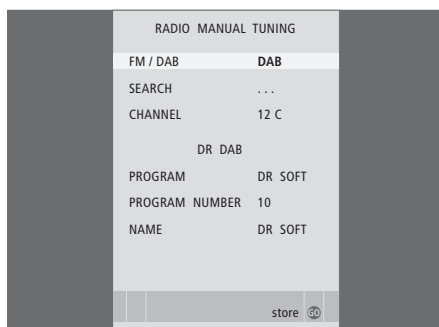
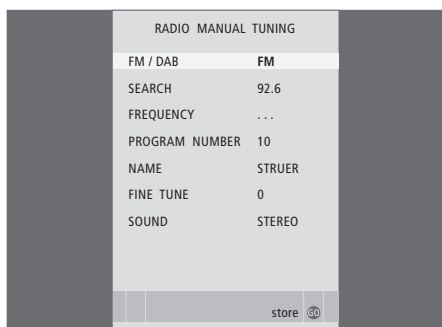

Det finder du i menuen FM RADIO TUNING ...

FM/DAB ... Vælg mellem FM og DAB*.

SEARCH ... Igangsæt søgning frem eller tilbage på frekvensbåndet.

FREQUENCY ... Vælg en frekvens at indstille på.

PROGRAM NUMBER ... Gem eller skift kanalnummer. Du kan gemme 99 kanaler.

NAME ... Hent navngivningsmenuen frem, og giv den valgte kanal et navn.

FINE TUNE ... Finindstil frekvensen for en kanal eller en indstillet kanal. Du kan finindstille inden for intervallet $-4 - +8$.

SOUND ... Vælg mellem stereo eller mono.
Modtageren skifter automatisk til mono, hvis stereosignalet påvirkes af støj.

Det finder du i menuen DAB RADIO TUNING ...

FM/DAB ... Vælg mellem FM og DAB*.

SEARCH ... Igangsæt søgning frem eller tilbage på frekvensbåndet.

CHANNEL ... Vælg en kanal at indstille på. Indtast kanalnummer med taltasterne, skift mellem bogstaver ved hjælp af pil til højre og pil til venstre.

(ENSEMBLE) ... Feltet indeholder oplysninger om det fundne "ensemble". Du kan ikke foretage valg her.

PROGRAM ... Vælg mellem forskellige programmer i det fundne "ensemble".

PROGRAM NUMBER ... Gem eller skift programnummer. Du kan gemme 99 programmer.

NAME ... Hent navngivningsmenuen frem, og giv det valgte program et navn.

Det finder du i menuen ADJUST DAB AERIAL* ...

Når et "ensemble" er fundet, kan menuen bruges til at optimere signalmotagelsen.

Linjen øverst i menuen viser modtagelsens kvalitet.

Hvis der ikke er fundet "ensemble", kan du indtaste et kanalnummer med taltasterne, skifte mellem bogstaver med pil til højre og pil til venstre, og derefter flytte DAB-antennen, indtil der vises et navn på et "ensemble" i menuen.

*Du kan kun modtage DAB-radiokanaler, hvis fjernsynet er udstyret med DAB-enheden, der fås som ekstraudstyr, og hvis der transmitteres DAB-radio i dit område.



Det finder du i menuen DYNAMIC RANGE CONTROL ...

På visse DAB-kanaler kan du justere komprimeringen af lydsignalet med funktionen DRC (Dynamic Range Control). Komprimeringen kompenserer for støjkluder i dine umiddelbare omgivelser.

Der er 12 mulige indstillinger med tre forskellige værdier:

- OFF (ingen komprimering)
- MIDDLE (anbefales af DAB-udbyderen)
- MAX (maksimal komprimering, dobbelt så meget som anbefalet af DAB-udbyderen).

Menuindstillinger for DAB DRC har ingen effekt på kanaler, der ikke udsendes med DRC.



Det finder du i menuen RADIO DISPLAY ...

STYLE ... Vælg displayindstillinger, der vises, når du lytter til radio. Valgmulighederne er:

- MAXIMUM ... Viser tekst, der udsendes kontinuerligt af udbyderen, samt radiokanalnummer, navn på radiokanalen, frekvens eller "ensemble"-navn.
- TIME OUT ... Viser maksimalt display, men fjerner displayet, når den tekst, der udsendes af udbyderen, har været vist én gang.
- MINIMUM ... Viser radiokanalnummer og navn på radiokanalen.
- OFF ... Ingen displayvisning i radiofunktion.

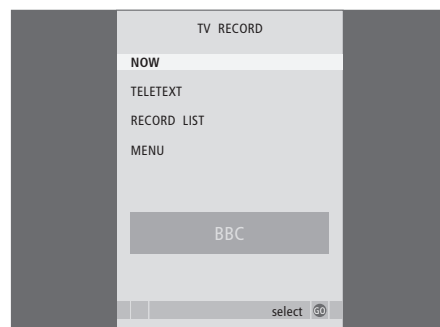

Det finder du i menuen TV RECORD ...

NOW ... Brug denne valgmulighed til at igangsætte en optagelse øjeblikkeligt.

Du kan også trykke to gange på RECORD for at igangsætte en optagelse øjeblikkeligt.

TELETEXT ... Brug denne valgmulighed til at indstille en tidsprogrammeret optagelse via tekst-tv.

RECORD LIST ... Brug denne valgmulighed til at kontrollere eller slette dine optagelser.

MENU ... Brug denne valgmulighed til at tidsprogrammere en optagelse via optagemenuen.

Denne menu er kun tilgængelig, hvis der er sluttet en BeoCord V 8000 til fjernsynet.

Nogle af funktionerne i BeoCord V 8000 virker anderledes sammen med dette fjernsyn, end beskrevet i den vejledning, der følger med BeoCord V 8000, og nogle af dem er ikke tilgængelige. Du kan få et tillæg til vejledningen til BeoCord V 8000 hos din Bang & Olufsen forhandler.

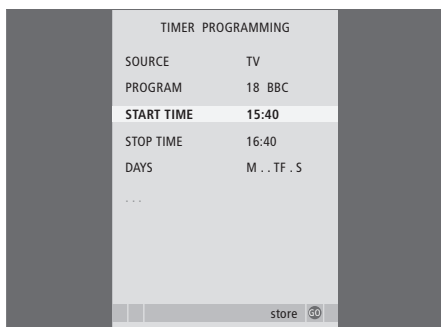

Det finder du i menuen **TIMER PROGRAMMING ...**

SOURCE

Vælg kilden for din Timer blandt de tilgængelige kilder i dit system. Vælg STANDBY, hvis fjernsynet skal slukke. Hvis du har sluttet andre kompatible video- eller musiksystemer til fjernsynet, slukkes de også.

PROGRAM (kanalnummer) ... Når du har valgt kilde, skal du vælge det ønskede kanalnummer.

START TIME og STOP TIME ... Indtast de tidspunkter, du ønsker, systemet skal starte og/eller stoppe på. Hvis du har programmeret Timer-kilden til STANDBY, kan du kun indtaste et stoptidspunkt.

DAYS ... Vælg den/de bestemte ugedag(e) for udførelsen af den ønskede Timer. Alle ugedagene vises – startende med M for mandag.

Du kan kun bruge en kilde, f.eks. A.MEM, hvis den findes i din opsætning.

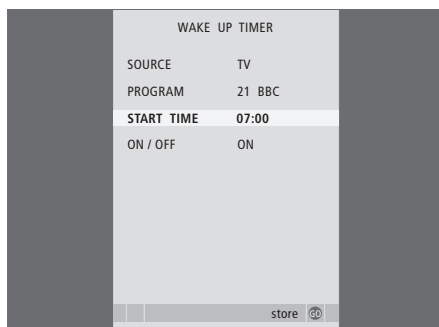

Det finder du i menuen **WAKE-UP TIMER ...**

SOURCE ... Vælg kilden for din Wake-Up Timer blandt de tilgængelige kilder i dit system.

PROGRAM (kanalnummer) ... Vælg det ønskede kanalnummer.

START TIME ... Indtast det tidspunkt, systemet skal begynde at spille på.

ON/OFF ... Aktivér eller deaktivér din Wake-up Timer. Vælg ON for at aktivere og OFF for at deaktivere.

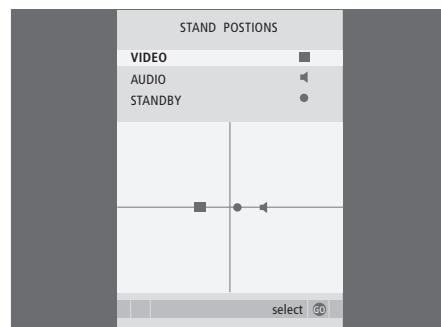

Det finder du i menuen **STAND POSITIONS ...**

VIDEO ... Vælg den position, du ønsker, at fjernsynet skal dreje til, når du tænder for en videokilde.

AUDIO ... Vælg den position, du ønsker, at fjernsynet skal dreje til, når du tænder for en lydkilde*.

STANDBY ... Vælg den position, du ønsker, at fjernsynet skal dreje til, når det er i stand-by.

**Dette gælder kun, hvis der ikke er sluttet eksterne højttalere til fjernsynet.*

Denne menu er kun tilgængelig, hvis fjernsynet er udstyret med en motordrejstand (fås som ekstraudstyr).

BEMÆRK! Husk at aktivere Timeren ved at stille **TIMER PLAY** på ON, hvis Timeren skal gælde for fjernsynet.

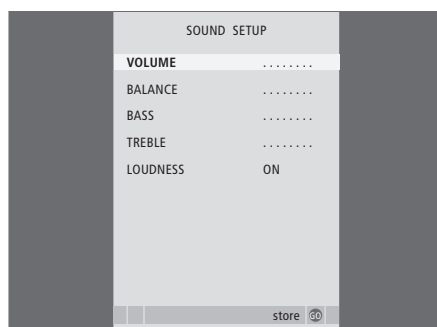
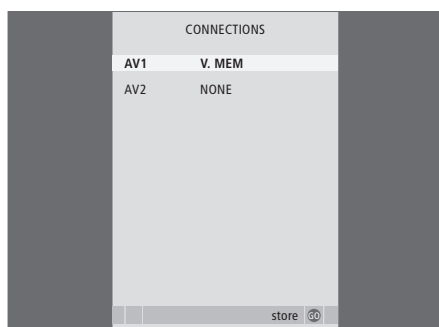

Det finder du i menuen CONNECTIONS ...

AV 1

NONE ... hvis der ikke er tilsluttet udstyr.

V.MEM ... hvis du har tilsluttet en Bang & Olufsen videooptager eller en anden videooptager.

V.MEM+DECODER ... hvis du har tilsluttet en Bang & Olufsen videooptager med en tilsluttet dekoder.

V.MEM+STB ... hvis du har tilsluttet en Bang & Olufsen videooptager med en tilsluttet set-top boks.

DECODER ... hvis du har tilsluttet en dekoder.

V.AUX ... hvis du har tilsluttet en anden type ekstraudstyr.

STB ... hvis du har tilsluttet en set-top boks.

Hvis du tilslutter en Bang & Olufsen videooptager, er de eneste muligheder for V.TAPE: V.MEM, V.MEM+STB og V.MEM+DECODER.

AV 2

NONE ... hvis der ikke er tilsluttet udstyr.

EXPANDER ... hvis du har tilsluttet en Expander-boks med andet ekstraudstyr tilsluttet.

V.AUX ... hvis du har tilsluttet en anden type ekstraudstyr.

DVD ... hvis du har tilsluttet en DVD-afspiller eller lignende enheder.

STB ... hvis du har tilsluttet en set-top boks.

Det finder du i menuen SOUND SETUP/ SOUND ADJUSTMENT ...

VOLUME ... Justerer den lydstyrke, fjernsynet bruger, når du tænder for det.

(CENTRE) ... Kun tilgængelig, hvis du har sluttet højttalere til fjernsynet. Justerer balancen mellem de eksterne og interne højttalere.

(BALANCE) ... Justerer balancen mellem højttalerne.

BASS ... Justerer basniveauet.

TREBLE ... Justerer diskantniveauet.

LOUDNESS ... Denne funktion kompenserer for det menneskelige øres manglende følsomhed over for høje og lave frekvenser. Disse frekvenser fremhæves ved lav lydstyrke, så lav musik bliver mere dynamisk. Loudness kan indstilles til ON eller OFF.

Indholdet af denne menu varierer afhængigt af din højttalersopsætning.

Det finder du i menuen PICTURE ...

BRIGHTNESS ... Justerer billedets skarphed.

CONTRAST ... Justerer billedets kontrastniveau.

COLOUR ... Justerer billedets farvestyrke.

Videokilder, der gør brug af NTSC-signalet, har en fjerde justeringsmulighed – Tint (farvetone eller nuance).

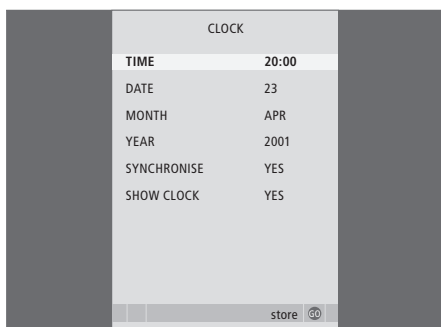

Det finder du i menuen CLOCK ...

TIME ... Angiver tidspunkt.

DATE ... Angiver dag.

MONTH ... Angiver måned.

YEAR ... Angiver år.

SYNCHRONISE ... Til synkronisering af det indbyggede ur med tekst-tv.

SHOW CLOCK ... Vælg YES, hvis tidspunktet altid skal vises i displayet.

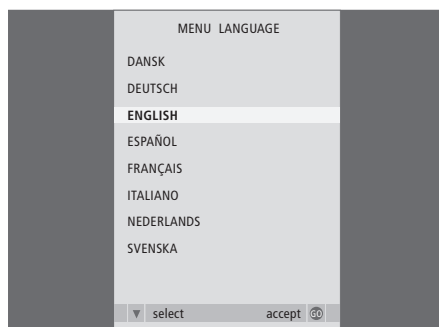

Det finder du i menuen MENU LANGUAGE ...

Vælg mellem de viste sprog.

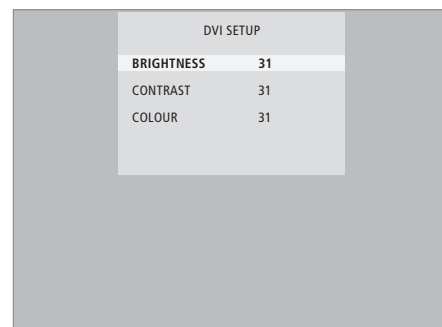

Det finder du i menuen DVI SETUP ...

BRIGHTNESS ... Justerer billedets skarphed.

CONTRAST ... Justerer billedets kontrastniveau.

COLOUR ... Justerer billedets farvestyrke.

Denne menu er kun tilgængelig, hvis du har sluttet en computer til fjernsynet via DVI-stikket.

Beo4 fjernbetjening

Brug Beo4, *Vejledning s. 4*
 Fjern en "knap" fra Beo4's liste, 52
 Flyt ekstra "knapper", 53
 Føj en "knap" til Beo4's liste, 52
 Konfigurer Beo4, 52
 Præsentation af fjernsynet og Beo4,
Vejledning s. 4
 Rengør Beo4, *Vejledning s. 18*
 Skift batterier på Beo4, *Vejledning s. 18*
 Tilpas Beo4, 52

BeoLink

Betjening i linkrum, 50
 Fjernsynet i et linkrum, 48
 Link frekvens, 49
 Master Link stik, 34

Billede

Det finder du i menuen PICTURE, 60
 Fjern billedet fra skærmen, 24
 Juster lysstyrke, farve eller kontrast, 24
 Skift billedformat, *Vejledning s. 9*

Computerskærm

Det finder du i menuen DVI, 61
 Hent computerbilledet frem på skærmen, 5
 Juster billede, 5
 Tilslut en computer, 35

DAB-radio

Automatisk indstilling –
 førstegangsopsætning af fjernsynet, 12
 Det finder du i menuen ADJUST DAB
 AERIAL, 57
 Det finder du i menuen DAB DRC, 58
 Det finder du i menuen PROGRAM
 GROUPS, 55
 Det finder du i menuen RADIO DISPLAY, 58
 Det finder du i menuen RADIO MANUAL
 TUNING, 57
 Flyt indstillede kanaler, 16
 Få vist en liste over alle kanaler, *Vejledning s.14*
 Genindstil via den automatiske indstilling, 20
 Hent en liste over radiokanaler frem,
Vejledning s. 14
 Juster indstillede DAB-kanaler, 19
 Navngiv indstillede kanaler, 17
 Rediger indstillede kanaler, 19
 Slet indstillede kanaler, 16
 Tilføj nye tv- eller radiokanaler, 21

Dekoder

Tilslut en dekoder, 36

Displayvisninger og menuer

Skærmmenuer, 54
 Viste oplysninger og menuer, *Vejledning s. 5*

Format

Skift billedformat, *Vejledning s. 9*

Førstegangsopsætning

Fremgangsmåde for førstegangsopsætning, 12

Grupper

Det finder du i menuen PROGRAM
 GROUPS, 55
 Flyt kanaler i en gruppe, *Vejledning s. 13*
 Opret grupper, *Vejledning s. 12*
 Vælg kanaler i en gruppe, *Vejledning s. 12*

Hovedtelefoner

Tilslut hovedtelefoner, 33

Højtalere

Det finder du i menuen SOUND
 ADJUSTMENT, 60
 Lydjusteringer, 24
 Skift højtalerbalance eller -kombination,
Vejledning s. 9
 Tilslut højtalere, 34

Indstilling

Automatisk indstilling –
 førstegangsopsætning af fjernsynet, 13
 Det finder du i ekstramenuen TV MANUAL
 TUNING, 56
 Det finder du i menuen ADD PROGRAM, 55
 Det finder du i menuen AUTO TUNING, 56
 Det finder du i menuen RADIO MANUAL
 TUNING, 57
 Det finder du i menuen TV MANUAL
 TUNING, 56
 Flyt indstillede kanaler, 16
 Genindstil via den automatiske indstilling, 20
 Juster indstillede kanaler, 18
 Navngiv indstillede kanaler, 17
 Slet indstillede kanaler, 16
 Tilføj nye tv- eller radiokanaler, 21

Kamera

Kopier fra et videokamera til et videobånd, 33
Tilslut et kamera, 33

Kontakt

Kontakt Bang & Olufsen, *Vejledning s. 19*

Lyd

Det finder du i menuen SOUND ADJUSTMENT, 60
Juster eller fjern lyden fra højttalerne, *Vejledning s. 8*
Juster lydstyrke, bas eller diskant, 25
Skift højttalerbalance eller -kombination, *Vejledning s. 9*
Skift lydtype eller sprog, *Vejledning s. 8*

Master Link

Brug et integreret musik-/videosystem, 46
Musiksystem med fjernsynet, 44
Programmér Options, 45
Tilslut musiksystem, 34

PIN-kode

Aktivér PIN-kodesystemet, *Vejledning s. 16*
Brug din PIN-kode, *Vejledning s. 17*
Hvis du har glemt din PIN-kode, *Vejledning s. 17*
Skift eller slet din PIN-kode, *Vejledning s. 16*

Placering

Det finder du i menuen STAND POSITIONS, 59
Drej fjernsynet, *Vejledning s. 7*
Programmér positioner, som fjernsynet skal dreje til, 22
Sæt fjernsynet op, 30

Placering af fjernsynet

Det finder du i menuen STAND POSITIONS, 59
Drej fjernsynet, *Vejledning s. 7*
Programmér positioner, som fjernsynet skal dreje til, 22

Radio

Automatisk indstilling – førstegangsopsætning af fjernsynet, 12
Det finder du i menuen PROGRAM GROUPS, 55
Det finder du i menuen RADIO DISPLAY, 58
Det finder du i menuen RADIO MANUAL TUNING, 57
Flyt indstillede kanaler, 16
Få vist en liste over alle kanaler, *Vejledning s.14*
Genindstil via den automatiske indstilling, 20
Hent en liste over radiokanaler frem, *Vejledning s. 14*
Juster indstillede radiokanaler, 19
Lyt til indstillede kanaler, *Vejledning s. 14*
Navngiv indstillede kanaler, 17
Rediger indstillede kanaler, 19
Slet indstillede kanaler, 16
Tilføj nye tv- eller radiokanaler, 21

Set-top boks

Brug set-top boksen i et linkrum, 9
Brug set-top boksens egen menu, 9
Generel betjening med Beo4, 9
Set-top Box Controller menu, 8
Tilslut en set-top boks, 37

Sprog

Det finder du i menuen MENU LANGUAGE, 61
Førstegangsopsætning – vælg menusprog, 12
Skift lydtype eller sprog, *Vejledning s. 8*
Vælg menusprog, 26

Stand

Bestem midterpositionen – førstegangsopsætning, 14
Det finder du i menuen STAND POSITIONS, 59
Drej fjernsynet, *Vejledning s. 7*
Programmér positioner, som fjernsynet skal dreje til, 22

Stikpanel

Stikpanel, 34
Stik til kamera og hovedtelefoner, 33

Tekst-tv

Daglig brug af MEMO-sider, *Vejledning s. 11*
Gem foretrukne tekst-tv-sider, *Vejledning s. 11*
Grundlæggende funktioner i tekst-tv, *Vejledning s. 10*

Tilslutninger

Antenne- og lysnettilslutning, 32
BeoCord V 8000 videobåndoptager, 38
Dekoder, 36
Det finder du i menuen CONNECTIONS, 60
Hovedtelefoner, 33
Højttalere, 34
Kamera, 33
Linkrumstilslutninger, 48
Musiksystem – slut til fjernsynet, 44
Registrer ekstra videoudstyr, 40
Set-top boks, 37
Stikpanel, 34
Stik til midlertidig tilslutning, 33
Tilslutninger – fjernsynet i et linkrum, 48

Timer

Få vist, rediger eller slet en Timer, 7
Indstil tidspunkt og dato, 23
Programmér fjernsynet til at tænde og slukke selv, 6
Timer-afspilning og Timer stand-by, 6

Tv-kanaler

Automatisk indstilling – førstegangsopsætning af fjernsynet, 13
Det finder du i ekstramenuen TV MANUAL TUNING, 56
Det finder du i menuen ADD PROGRAM, 55
Det finder du i menuen AUTO TUNING, 56
Det finder du i menuen EDIT PROGRAMS, 55
Det finder du i menuen PROGRAM GROUPS, 55
Det finder du i menuen TV MANUAL TUNING, 56
Flyt indstillede kanaler, 16
Genindstil via den automatiske indstilling, 20
Hent en tv-liste frem, *Vejledning s. 6*
Juster indstillede kanaler, 18
Navngiv indstillede kanaler, 17
Rediger indstillede kanaler, 15
Slet indstillede kanaler, 16
Tilføj nye tv-kanaler, 21
Vælg en tv-kanal, *Vejledning s. 6*

Undertekster

Undertekster fra tekst-tv, *Vejledning s. 11*

Ur

Det finder du i menuen CLOCK, 61

Indstil tidspunkt og dato, 23

Vedligeholdelse

Håndter fjernsynet, 30

Skift batterier på Beo4, *Vejledning s. 18*

Skærmen, *Vejledning s. 18*

Vedligehold fjernsynet, *Vejledning s. 18*

Wake-up Timer

Indstil tidspunkt og dato, 23

Indtast en Wake-up Timer, 4

Kontrollér eller slet en Wake-up Timer, 4



Affald af elektrisk og elektronisk udstyr (WEEE) – Miljøbeskyttelse

Europa-Parlamentet og Det Europæiske Råd har udstedt et direktiv om affald af elektrisk og elektronisk udstyr (Waste Electrical and Electronic Equipment – WEEE). Formålet med direktivet er at forhindre affald af elektrisk og elektronisk udstyr samt at fremme genbrug og andre former for genvinding af sådant affald. Direktivet vedrører således producenter, distributører og forbrugere.

WEEE-direktivet kræver, at både producenter og slutbrugere bortskaffer elektrisk og elektronisk udstyr samt elektriske og elektroniske reservedele på en miljømæssig forsvarlig måde, og at udstyr og affald genbruges eller genvindes med hensyn til materialer eller energi heraf.

Elektrisk og elektronisk udstyr og reservedele må ikke bortskaffes sammen med almindeligt husholdningsaffald, og alt elektrisk og elektronisk udstyr samt alle reservedele skal indsamles og bortskaffes separat.

Produkter og udstyr, som skal indsamles med henblik på genbrug og andre former for genvinding, er mærket med det viste piktogram.

Når elektrisk og elektronisk udstyr bortskaffes ved hjælp af de indsamlingssystemer, der er tilgængelige i dit land, beskytter du miljøet og menneskets sundhed samt bidrager til betryggende og rationel anvendelse af naturressourcer. Indsamling af elektrisk og elektronisk udstyr og affald forhindrer mulig forurening af naturen med farlige stoffer, som kan være indeholdt i elektriske og elektroniske produkter og udstyr.

Din Bang & Olufsen forhandler kan hjælpe og rådgive dig om den korrekte bortskaffelsesmetode i dit land.

Små produkter er ikke altid mærket med piktogrammet. I sådanne tilfælde forefindes det i brugervejledningen, på garantibeviset og på emballagen.

CE Dette produkt opfylder betingelserne i EU-direktiverne 89/336 og 73/23.

Til det norske marked!

Mekaniske og elektroniske komponenter i produktene slites ved brug. Det må derfor påregnes reparasjoner og utskiftning av komponenter innenfor kjøpslovens reklamasjonstid, som må regnes som vedlikehold av produktene. Slik vedlikehold gir ikke grunnlag for å rette mangelskrav mot forhandler eller leverandør, og må bekostes av kjøper.

Tekniske spesifikationer, funktioner og brug deraf kan ændres uden varsel.

